



Manuale di istruzione delle balance Explorer Plus™



Cronologia versione

Data	Versione	Descrizione
29/09/2025	A	• Rilascio iniziale

SOMMARIO

1	INTRODUZIONE	8
1.1	Descrizione	8
1.2	Caratteristiche	8
1.2.1	Display	8
1.2.2	Design modulare	8
1.2.3	Cella di carico digitale con sensori ambientali avanzati	8
1.2.4	Design con paravento rimovibile	8
1.2.5	Sistema di livellamento motorizzato	8
1.2.6	Sportelli automatici del paravento	8
1.2.7	Spie di stato e proiettori campione	8
1.2.8	Funzione trasferimento dati HID	8
1.2.9	Sincronizzazione dell'ora NTP (Network Time Protocol)	8
1.2.10	Sistema di accesso con impronta digitale (accessorio)	8
2	Precauzioni di sicurezza	9
2.1	Uso previsto	9
2.2	Definizione dei simboli e dei segnali di avvertenza	9
2.3	Note di sicurezza	9
3	Installazione	11
3.1	Disimballaggio	11
3.2	Installazione dei componenti	11
3.2.1	Modelli da 0,01 mg, 0,1 mg e 1 mg	11
3.2.2	Modelli da 0,01 g e 0,1 g	11
3.2.3	Per modelli ad alta portata	12
3.2.4	Scelta dell'ubicazione	12
3.3	Collegamento dell'alimentazione	13
3.4	Accensione della bilancia	13
3.5	Regolazione degli angoli di visualizzazione	14
3.5.1	Livellamento della bilancia prima dell'uso	14
3.6	Scollegare il terminale dalla base di pesata	15
3.7	Rimozione del paravento dalla base	15
3.8	Collegamento dell'interfaccia	16
3.9	Installazione della batteria ricaricabile per i modelli ad alta portata	17
3.10	Panoramica delle parti e delle caratteristiche - Modelli con paravento	18
3.10.1	Vista laterale	18
3.10.2	Vista posteriore	18
3.10.3	Gancio per pesatura da sotto	19
3.11	Panoramica delle parti e delle caratteristiche - Modelli senza paravento	19

3.11.1	Vista laterale	19
3.11.2	Vista posteriore	20
3.12	Panoramica dei modelli ad alta portata	20
3.12.1	Vista laterale	20
3.12.2	Vista posteriore	20
3.13	Panoramica del terminale	21
3.14	Funzioni della schermata principale	22
3.15	Avvertenze e avvisi	23
3.15.1	Regolazione non riuscita	23
3.15.2	Livellamento necessario	23
3.15.3	Scadenza password	24
3.16	Tasti di scelta rapida	24
3.16.1	Scelte rapide standard	24
3.16.2	Tasti di scelta rapida aggiuntivi (Add+).....	26
3.17	Pulsanti di accesso rapido	26
3.18	Sensori ambientali per celle di carico digitali	26
3.19	Connessione HID.....	26
3.19.1	Tastiera inglese	26
3.19.2	Tastiera francese	27
4	Modalità applicativa della pesata	28
4.1	Introduzione	28
4.2	Pesatura di base	29
4.2.1	Risultati.....	29
4.2.2	Campi di riferimento - Pesatura di base.....	29
4.2.3	Impostazioni dell'articolo	30
4.2.4	Peso minimo	30
4.2.5	Impostare il valore di peso minimo	31
4.2.6	Tara automatica	31
4.2.7	Libreria campioni.....	31
4.2.8	Impostazioni di stampa	32
4.2.9	Pulsanti di accesso rapido	32
4.3	Conteggio Pezzi.....	33
4.3.1	Pulsanti dell'applicazione	34
4.3.2	Inizio del conteggio pezzi.....	34
4.3.3	Accumulo dei dati per il conteggio pezzi.....	35
4.3.4	Libreria campioni - Conteggio pezzi.....	36
4.3.5	Impostazioni di stampa	36
4.4	Controllo conteggio	37

4.4.1	Pulsanti dell'applicazione e campo di riferimento	37
4.4.2	Avvio controllo conteggio	38
4.4.3	Accumulo dei dati per il controllo del conteggio	39
4.4.4	Libreria campioni - Controllo conteggio	40
4.4.5	Impostazioni di stampa	41
4.5	Pesata percentuale	41
4.5.1	Pulsanti dell'applicazione e campo di riferimento	41
4.5.2	Avvio della pesata percentuale	42
4.5.3	Accumulo dei dati per la pesata percentuale	43
4.5.4	Libreria campioni - Controllo conteggio	44
4.5.5	Impostazioni di stampa	44
4.6	Controllo peso	45
4.6.1	Campo di riferimento	45
4.6.2	Avvio del Controllo Peso	46
4.6.3	Libreria campioni - Controllo Peso	47
4.6.4	Impostazioni di stampa	48
4.7	Pesata Dinamica	48
4.7.1	Pulsanti dell'applicazione	49
4.7.2	Avvio del Controllo Peso	49
4.7.3	Libreria di campioni - Pesata dinamica	50
4.7.4	Impostazioni di stampa	50
4.8	Totalizzazione	51
4.8.1	Pulsanti dell'applicazione	51
4.8.2	Inizio totalizzazione	51
4.8.3	Accumulare i dati per la totalizzazione	52
4.8.4	Libreria campioni - Totalizzazione	52
4.8.5	Impostazioni di stampa	53
4.9	Formulazione	53
4.9.1	Pulsanti dell'applicazione	54
4.9.2	Avvio della formulazione libera	55
4.9.3	Inizio della formulazione basata su ricette	56
4.9.4	Impostazioni di stampa	57
4.10	Pesata Differenziale	57
4.10.1	Pulsanti dell'applicazione	58
4.10.2	Inizio della pesata differenziale	59
4.10.3	Impostazioni di stampa	60
4.11	Determinazione della densità	60
4.11.1	Pulsanti applicazione/Campo di riferimento	60

4.11.2	Risoluzione del risultato della densità	61
4.11.3	Inizio della determinazione della densità per materiali solidi.....	61
4.11.4	Inizio della determinazione della densità per materiali porosi	64
4.11.5	Inizio della determinazione della densità per materiali liquidi.....	65
4.11.6	Libreria campioni - Determinazione della densità.....	66
4.11.7	Impostazioni di stampa	67
4.12	Valore di picco	67
4.12.1	Pulsanti applicazione/Campo di riferimento	68
4.12.2	Inizio con Valore di picco	68
4.12.3	Inizio con Blocco display.....	69
4.12.4	Libreria campioni - Valore di picco	69
4.12.5	Impostazioni di stampa	70
4.13	Taratura pipette.....	71
4.13.1	Pulsanti applicazione/Campo di riferimento	71
4.13.2	Creazione del metodo.....	72
4.13.3	Avvio della regolazione della pipetta	73
4.13.4	Visualizza risultato	74
4.13.5	Impostazioni di stampa	74
4.14	Controllo statistico della qualità (SQC).....	74
4.14.1	Pulsanti applicazione/Campo di riferimento	75
4.14.2	Criterio di accettazione	75
4.14.3	Numero di campioni ispezionati e tabella dei criteri	75
4.14.4	Tolleranza	76
4.14.5	Creazione di batch	76
4.14.6	Avvio del processo SQC.....	78
4.14.7	Impostazioni di stampa	79
4.15	Variazione del peso di riempimento.....	79
4.15.1	Pulsanti applicazione/Campi di riferimento.....	80
4.15.2	Inizio della variazione del peso di riempimento	80
4.15.3	Informazioni sul campione - Controllo della portata	83
4.15.4	Impostazioni di stampa	83
4.16	Controllo della portata.....	83
4.16.1	Pulsanti applicazione/Campo di riferimento	84
4.16.2	Impostazione del controllo della portata	84
4.16.3	Avviare il controllo della portata.....	86
4.16.4	Iniziare la modalità di controllo del target	87
4.16.5	Libreria campioni - Controllo portata	89
4.16.6	Impostazioni di stampa	89

5	Impostazioni del menu	90
5.1	Navigazione del menu	90
5.2	Struttura del menu	90
5.3	Configurazione rapida.....	91
5.3.1	Lingua.....	91
5.3.2	Sincronizzazione dell'ora/Server di rete.....	91
5.3.3	Data e ora	92
5.3.4	Regolazione automatica.....	92
5.3.5	Gestione degli utenti	92
5.3.6	System Log (Registro di sistema).....	92
5.3.7	Informazioni sulla bilancia	93
5.3.8	Livellamento motorizzato	93
5.3.9	Test di ripetibilità	94
5.4	Regolazione.....	95
5.4.1	Impostazioni di regolazione	95
5.4.2	Sistema di regolazione automatica interna	96
5.4.3	Regolazione dell'intervallo	97
5.4.4	Cronologia delle regolazioni.....	98
5.5	Configurazione della bilancia.....	99
5.5.1	Lingua.....	99
5.5.2	Sincronizzazione dell'ora/Server di rete.....	99
5.5.3	Data e ora	99
5.5.4	Nome della bilancia.....	100
5.5.5	Modifica della password.....	100
5.5.6	Impronta digitale/Impostazione impronta digitale	100
5.5.7	Livello filtro	102
5.5.8	Intervallo dell'indicatore di stabilità.....	102
5.5.9	Controllo zero automatico	102
5.5.10	Indicatore peso lordo	103
5.5.11	Graduazione	103
5.5.12	Ionizzatore	103
5.5.13	Modello approvato	103
5.6	Sportello automatico	104
5.7	Sensore.....	105
5.8	System Log (Registro di sistema).....	105
5.9	ECO	106
5.9.1	Risparmio energetico	106
5.9.2	Luminosità.....	106

5.9.3	Volume	107
5.9.4	Spie di stato:	107
5.10	Gestione degli utenti	107
5.10.1	Creazione, modifica ed eliminazione di un utente	108
5.10.2	Accessibilità ruolo utente preimpostata	108
5.10.3	Autorizzazioni gruppo utenti	109
5.10.4	Criteri password	109
5.11	Modalità applicative	109
5.12	Unità di misura	110
5.13	Comunicazione	111
5.13.1	RS232	112
5.13.2	Collegamenti dei pin RS232 (DB9).....	113
5.13.3	Collegamenti per la stampante di etichette	113
5.13.4	USB.....	114
5.13.5	Ethernet	114
5.13.6	Wi-Fi e Bluetooth	114
6	Impostazioni di stampa.....	116
6.1	Contenuto di stampa.....	116
6.2	Collegamento a una stampante.....	117
6.3	Collegamento al PC	117
6.4	Dati in Excel.....	118
6.5	Salva su USB.....	118
6.5.1	Modello stampa	119
6.6	Esempi di stampa	124
6.6.1	Modello di report di regolazione	124
6.6.2	Esempio di esportazione in PDF per la stampa in batch	125
7	Libreria	126
7.1	Dati libreria	126
7.2	Importazione ed esportazione libreria	127
8	Manutenzione	128
8.1	Menu Manutenzione	128
8.2	Aggiornamenti software	129
8.2.1	Processo di aggiornamento software.....	129
8.2.2	Informazioni sulla bilancia	129
8.3	Menu Manutenzione	129
8.4	File del registro di manutenzione	129
8.5	Ripristino di fabbrica	130
8.6	Disconnessione.....	130

8.7	Spegnimento.....	130
9	Applicazione Legale per il commercio.....	131
9.1	Impostazione legale per il commercio	131
9.2	Modifiche delle impostazioni della bilancia	132
9.3	Verifica	132
9.4	Sigillatura	133
9.5	Formato output.....	133
10	MANUTENZIONE	134
10.1	Regolazione	134
10.2	Pulizia	134
10.3	Alimentazione a batteria	134
10.4	Risoluzione dei problemi.....	134
10.5	Istruzioni per la fine della vita utile.....	135
10.5.1	Composizione del materiale dei modelli con paravento da 1 mg, 0,1 mg e 0,01 mg	135
10.6	Informazioni di assistenza	136
11	DATI TECNICI.....	137
11.1	Specifiche	137
11.2	Tabella delle specifiche del modello	138
11.3	Specifiche degli accessori	145
11.4	Disegni e dimensioni.....	146
11.5	Accessori	147
11.6	Comandi interfaccia	150
12	CONFORMITÀ	154
13	GARANZIA LIMITATA.....	156

1 INTRODUZIONE

1.1 Descrizione

Le bilance della serie Explorer Plus offrono prestazioni di pesatura eccellenti, supporto per la conformità e tracciabilità dei dati. Le caratteristiche avanzate portano EXP a un livello superiore ottimizzando l'esperienza utente. Questa bilancia di punta è progettata per soddisfare i requisiti più esigenti della ricerca scientifica moderna.

La bilancia Explorer è una bilancia di pesatura altamente accurata che, se sottoposta a un'adeguata manutenzione, può offrire un servizio affidabile per oltre dieci anni. È disponibile in varie portate, da 120 grammi a 65 chilogrammi.

1.2 Caratteristiche

1.2.1 Display

Il display da 7 pollici presenta colori vivaci e un pannello in vetro facile da pulire e che protegge dalle fuoriuscite di sostanze chimiche.

1.2.2 Design modulare

Le bilance sono composte da due moduli interconnessi: un terminale e una base. Terminale e base rimovibili pronti all'uso per armadio da laboratorio di piccole dimensioni o cappa aspirante.

1.2.3 Cella di carico digitale con sensori ambientali avanzati

Le bilance sono dotate di una piattaforma della cella di carico digitale con tre sensori ambientali: temperatura, umidità e pressione dell'aria.

1.2.4 Design con paravento rimovibile

Paravento rimovibile per una pulizia facile e una cura a lungo termine

1.2.5 Sistema di livellamento motorizzato

Le bilance sono dotate di un sistema di livellamento motorizzato con una livella digitale.

1.2.6 Sportelli automatici del paravento

Migliore protezione anti-inclinazione con funzionamento del sensore IR per un facile accesso al campione e per prevenire lesioni alle mani.

1.2.7 Spie di stato e proiettori campione

Le spie di stato per la pesatura indicano il comportamento di sovraccarico o sottocarico durante il processo di pesatura.

Proiettori campione per una migliore visibilità e per creare un ambiente Clearview

1.2.8 Funzione trasferimento dati HID

Supporto per la connessione HID (Human Interface Device) a un computer senza la necessità di driver

1.2.9 Sincronizzazione dell'ora NTP (Network Time Protocol)

La funzione NTP consente agli utenti di sincronizzare l'ora dei dati di pesatura in tutta la rete locale, garantendo coerenza.

1.2.10 Sistema di accesso con impronta digitale (accessorio)

Il sistema di accesso con impronta digitale offre un modo comodo e sicuro per accedere, eliminando il rischio di dimenticare le password o di perderle senza autorizzazione. Queste misure salvaguardano i dati di pesata e le configurazioni definite del processo di pesata, impedendone l'alterazione o l'eliminazione. Ripristinare la memoria interna delle impronte digitali nel menu Ripristino delle impostazioni di fabbrica

2 Precauzioni di sicurezza

2.1 Uso previsto

Questo strumento è destinato all'uso in laboratori, farmacie, scuole, aziende e industria leggera. Deve essere utilizzato solo per misurare i parametri descritti nelle presenti istruzioni per l'uso. Qualsiasi utilizzo o funzionamento diverso da quelli chiaramente indicati nelle specifiche tecniche, senza il consenso scritto di OHAUS, è da considerarsi diverso dall'uso previsto. Questo strumento è conforme agli attuali standard industriali e alle normative di sicurezza riconosciute; tuttavia, può costituire un pericolo durante l'uso. Se lo strumento non viene utilizzato secondo le presenti istruzioni per l'uso, la protezione prevista potrebbe risultare compromessa.

2.2 Definizione dei simboli e dei segnali di avvertenza

Le note di sicurezza sono contrassegnate con termini e simboli di avvertenza. Mostrano problemi di sicurezza e avvertenze. Ignorare le note di sicurezza può portare a lesioni personali, danni allo strumento, malfunzionamenti e risultati errati.

AVVERTENZA	Indica situazioni pericolose a medio rischio che, se non evitate, potrebbero causare lesioni gravi o morte.
PERICOLO	Indica situazioni pericolose a basso rischio che, se non evitate, potrebbero causare danni al dispositivo o alla proprietà, perdita di dati o lesioni di entità lieve o media.
ATTENZIONE	Indica informazioni importanti sul prodotto. Se trascurate, potrebbero causare danni all'apparecchiatura.
NOTA	Indica informazioni utili sul prodotto.

Simboli di avvertenza



Rischio generico



Rischio di esplosione



Rischio di scossa elettrica

2.3 Note di sicurezza



PERICOLO: Leggere tutte le avvertenze di sicurezza prima di installare, effettuare i collegamenti o eseguire la manutenzione dell'apparecchiatura. La mancata osservanza di queste avvertenze può provocare lesioni personali e/o danni materiali. Conservare tutte le istruzioni per consultazioni future.

- Prima di collegare l'alimentazione elettrica, verificare che l'intervallo di tensione di ingresso dell'adattatore AC e il tipo di spina siano compatibili con l'alimentazione di rete AC locale.
- Collegare il cavo di rete esclusivamente a una presa elettrica con messa a terra compatibile. (Solo per i modelli Explorer Plus ad alta portata)
- Non posizionare l'apparecchiatura in modo che sia difficile raggiungere la connessione di alimentazione elettrica.
- Assicurarsi che il cavo di rete non costituisca un potenziale ostacolo o un pericolo di inciampo.
- Mettere in funzione l'apparecchiatura solo nelle condizioni ambientali specificate in queste istruzioni.
- Questa apparecchiatura è destinata esclusivamente all'uso in ambienti interni.
- Non utilizzare l'apparecchiatura in ambienti umidi, pericolosi o instabili.
- Evitare l'ingresso di liquidi nell'apparecchiatura.
- Non caricare l'apparecchiatura oltre la sua portata nominale.
- Non far cadere i carichi sulla piattaforma.
- Non posizionare l'apparecchiatura capovolta sulla piattaforma.

- Utilizzare solo periferiche e accessori approvati.
- Scollegare l'apparecchiatura dall'alimentazione elettrica durante la pulizia.
- La manutenzione deve essere eseguita solo da personale autorizzato.
- Durante la spedizione o il trasporto di questo prodotto, attenersi alle normative applicabili per le apparecchiature contenenti batterie agli ioni di litio.



AVVERTENZA: Non lavorare mai in ambienti soggetti a rischio di esplosione! L'alloggiamento dello strumento non è a tenuta di gas. (Rischio di esplosione dovuto alla formazione di scintille, corrosione causata dall'ingresso di gas).



AVVERTENZA: All'interno dell'alloggiamento sussiste il rischio di scosse elettriche! L'alloggiamento deve essere aperto solo da personale autorizzato e qualificato. Rimuovere tutti i collegamenti di alimentazione elettrica all'unità prima di aprirla.



PERICOLO: La protezione fornita dall'unità può essere compromessa se utilizzata con accessori non forniti o raccomandati dal produttore o se utilizzata in modo diverso da quello specificato dal produttore.



AVVERTENZA: RISCHIO DI SCOSSA ELETTRICA

Evitare di premere le due spazzole in carbonio mentre lo ionizzatore è acceso.

3 Installazione

3.1 Disimballaggio

Disimballare con cautela la bilancia Explorer Plus e i suoi componenti. I componenti inclusi possono variare a seconda del modello di bilancia. Conservare l'imballaggio per garantire la sicurezza durante lo stoccaggio e il trasporto.

- Bilancia
- Guida rapida
- Piatto di pesatura
- Adattatore di alimentazione e spina elettrica locale (eccetto modelli ad alta portata)

3.2 Installazione dei componenti

La bilancia Explorer Plus è progettata per un'installazione rapida e senza montaggio, consentendo un utilizzo immediato.

È sufficiente seguire i passaggi per assemblare la bilancia Explorer Plus in pochi secondi.

Installare tutti i componenti prima di utilizzare la bilancia.

3.2.1 Modelli da 0,01 mg, 0,1 mg e 1 mg

Disimballare la bilancia e installare il piatto di pesatura.



3.2.2 Modelli da 0,01 g e 0,1 g

Disimballare la bilancia e installare il piatto di pesatura.



3.2.3 Per modelli ad alta portata

Disimballare la bilancia e installare il piatto di pesatura.

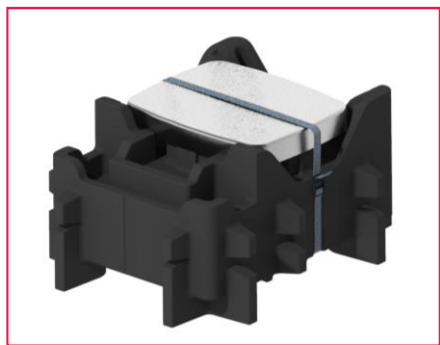

3.2.4 Scelta dell'ubicazione

Fattori esterni come fluttuazioni di temperatura, correnti d'aria, interferenze elettromagnetiche e vibrazioni possono influire sulla precisione della bilancia analitica. È importante tenere la bilancia analitica in un ambiente controllato per ridurre al minimo questi fattori e garantire letture esatte.



3.3 Collegamento dell'alimentazione

- Per i modelli analitici e di precisione forniti con un adattatore AC, collegare il connettore di uscita DC alla presa di alimentazione sul retro della base. Collegare quindi il cavo di alimentazione elettrica AC a una presa elettrica idonea.
- Per i modelli ad alta portata è necessario collegare il cavo di alimentazione a una presa elettrica dotata di messa a terra adeguata.



Attenzione:

- Da utilizzare con una fonte di alimentazione certificata CSA (o equivalente approvato), dotata di un'uscita di corrente limitata.
- per prestazioni ottimali di pesatura, lasciar riscaldare il dispositivo per 60 minuti.

3.4 Accensione della bilancia

- Premere brevemente il pulsante di accensione per accendere la bilancia.

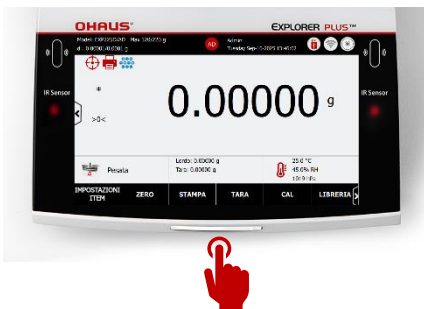

- Eseguire il login con USERNAME E PASSWORD predefiniti.
 - ID UTENTE: Admin
 - PASSWORD: Password non richiesta

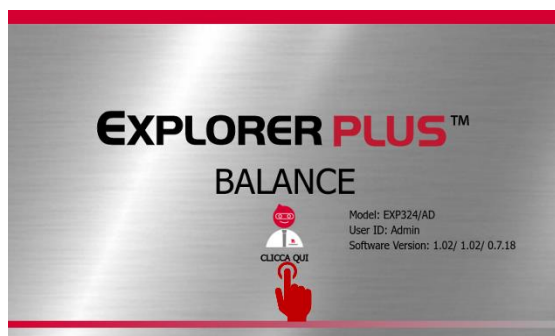

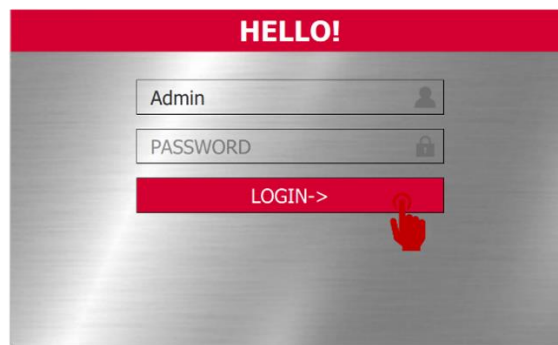

- Quando la bilancia è in modalità pausa o standby, premere l'icona centrale **Operatore Lab.** per avviare la pesata.

3.5 Regolazione degli angoli di visualizzazione

Per regolare l'angolazione del display, tenere la base del terminale e spostarla verso l'alto o verso il basso. Il cavo di collegamento interno ha una lunghezza massima di 1 metro.



3.5.1 Livellamento della bilancia prima dell'uso

I modelli analitici e di precisione Explorer Plus sono dotati di un sistema di livellamento motorizzato e di una livella digitale. Per livellare la bilancia Explorer Plus, è sufficiente seguire i passaggi indicati. La bolla di livello digitale avvisa se il tavolo di lavoro non è in piano. Il modello Explorer Plus ad alta portata è dotato anche di una bolla di livellamento digitale integrata, ma presenta passi di livellamento leggermente diversi.

La bilancia utilizza un programma di livellamento motorizzato integrato per il livellamento automatico.

- Andare alla schermata principale, individuare il pulsante Livellamento motorizzato nell'angolo sinistro e premerlo per avviare il livellamento della bilancia.
- Il processo è completamente automatizzato e non richiede alcuna operazione da parte dell'utente durante il livellamento.
- Se l'ambiente è instabile o il tavolo di lavoro è troppo inclinato, il processo di livellamento potrebbe non andare a buon fine. In questi casi, è necessario spostare la bilancia su una superficie stabile e piana in grado di assorbire le vibrazioni.

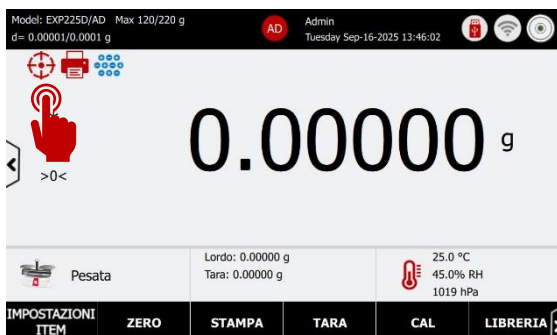

- Per il modello Explorer ad alta portata, premere il pulsante di livellamento e regolare i piedini di livellamento in base alla posizione della bolla digitale finché la bolla non è centrata.

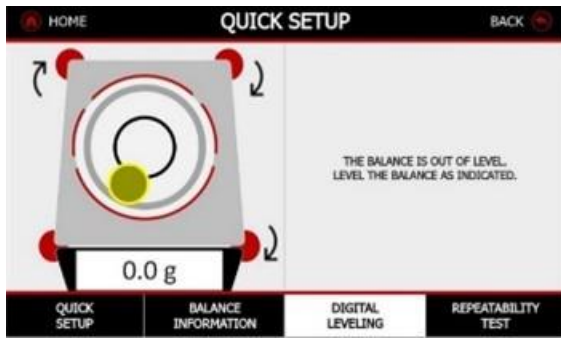

3.6 Scollegare il terminale dalla base di pesata

- Per rimuovere il terminale dalla base, è sufficiente sollevarlo verso l'alto.
- Per ricollegare il terminale, allineare le aste di collegamento alle fessure sul telaio di base e inserirle.
- Se è necessaria una distanza operativa maggiore, sono disponibili come accessori opzionali il cavo di prolunga del terminale e il kit torre. Fare riferimento all'elenco degli accessori nella sezione 11.5.



3.7 Rimozione del paravento dalla base

- Rimuovere il piatto di pesatura e sbloccare l'anello fisso del paravento.

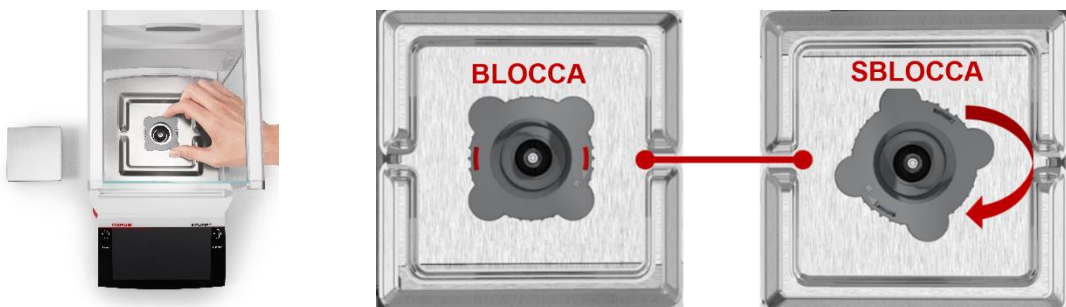

- Rimuovere la piastra EMC ed estrarre le 4 viti sottostanti. Sollevare il paravento verticalmente.



3.8 Collegamento dell'interfaccia

Le opzioni di comunicazione migliorate includono 2 host USB (Tipo A) x 2, dispositivo USB (Tipo B) x 1, dispositivo USB (Tipo C) x 1, porta Ethernet Lan (RJ45) x 1, RS232 x 1; Wi-Fi opzionale, dongle Bluetooth.

Porte USB A e C, porta Ethernet LAN,
connettività BT e Wi-Fi



Porte USB A e USB C

Porta Lan Ethernet,

RJ11 per accessorio impronta digitale

3.9 Installazione della batteria ricaricabile per i modelli ad alta portata

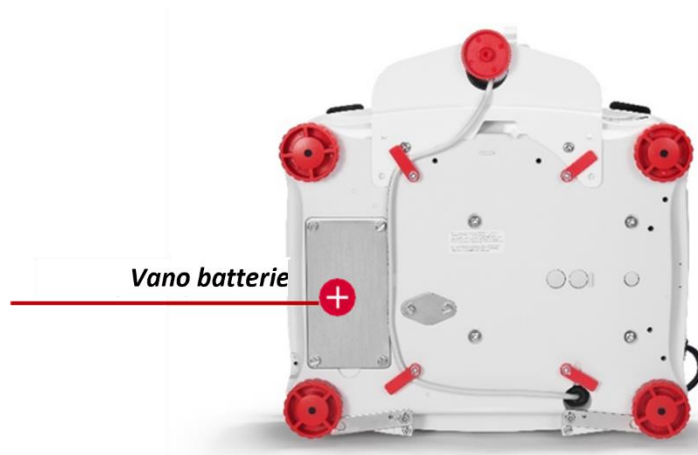

Per installare correttamente la batteria ricaricabile, procedere come segue:

- Rimuovere il coperchio della batteria
 - Svitare le 4 viti che fissano il coperchio della batteria.
- Collegare il cavo di ricarica
 - Inserire il cavo flessibile di ricarica della batteria nell'interfaccia della batteria e bloccarlo con due fermi.

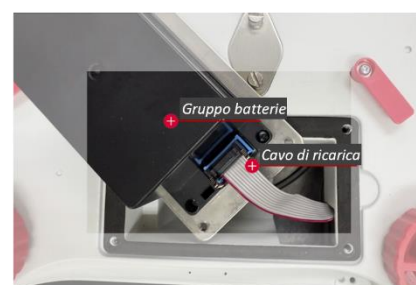
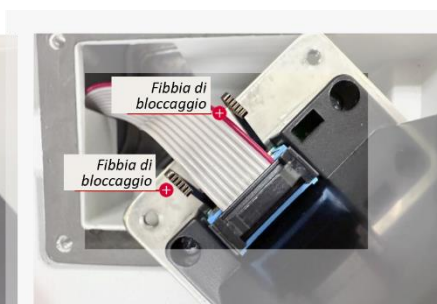

- Reinstallare la batteria e fissare il coperchio
 - Reinserire la batteria nel vano batteria.
 - Serrare le 4 viti per bloccare il coperchio della batteria in posizione.

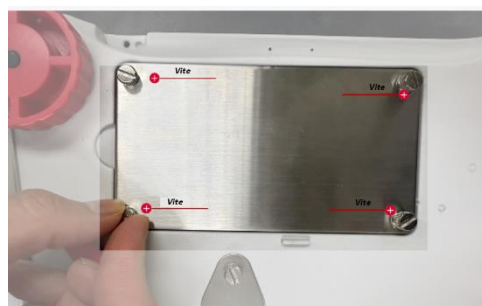

3.10 Panoramica delle parti e delle caratteristiche - Modelli con paravento

3.10.1 Vista laterale



3.10.2 Vista posteriore



3.10.3 Gancio per pesatura da sotto

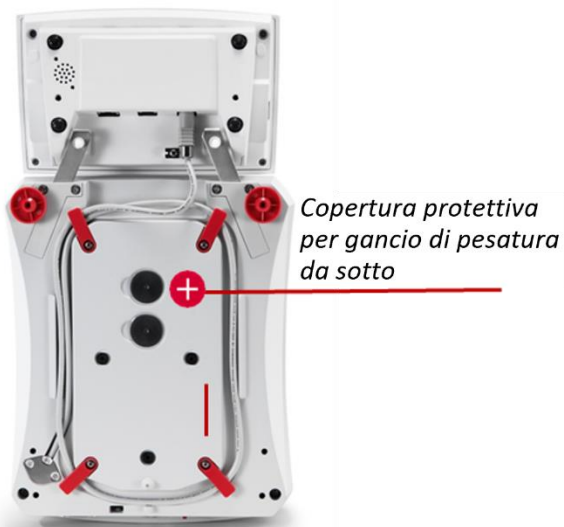

3.11 Panoramica delle parti e delle caratteristiche - Modelli senza paravento

3.11.1 Vista laterale



3.11.2 Vista posteriore

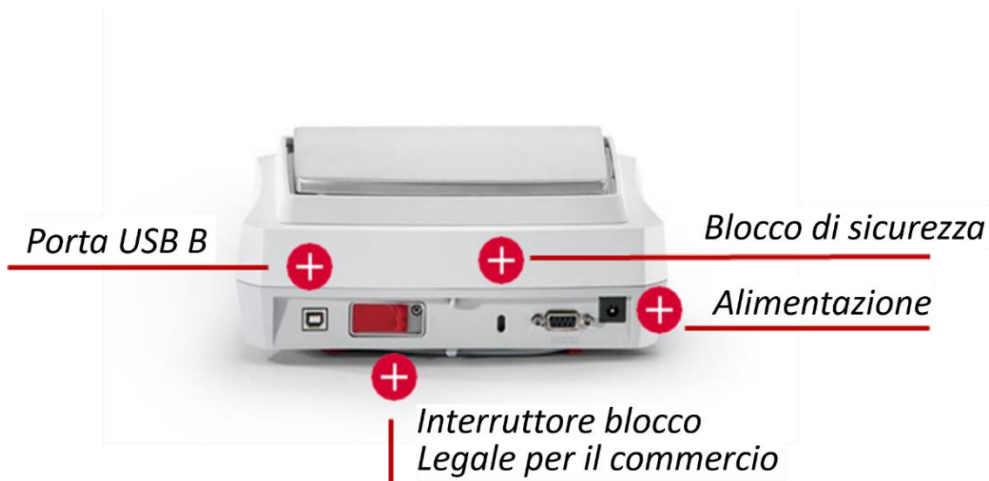

3.12 Panoramica dei modelli ad alta portata

3.12.1 Vista laterale



3.12.2 Vista posteriore



3.13 Panoramica del terminale

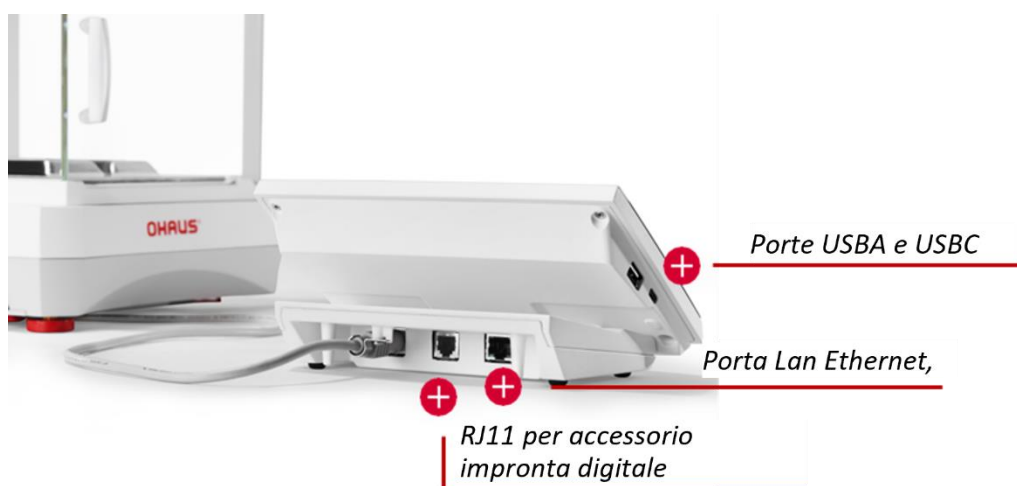

3.14 Funzioni della schermata principale

La bilancia Explorer Plus è dotata di un display da 7 pollici con colori vivaci e di un pannello in vetro facile da pulire e che protegge dalle fuoriuscite di sostanze chimiche.

<p>In alto a sinistra (Pulsanti di scelta rapida)</p> <ul style="list-style-type: none"> ✓ Livellamento motorizzato ✓ Stampa in batch ✓ Ionizzatore 	<p>Linea superiore</p> <ul style="list-style-type: none"> ✓ Visualizza le informazioni essenziali sulla bilancia, come il nome del modello, la portata massima, il valore d e il valore e. ✓ Nome utente e data/ora 	<p>In alto a destra</p> <ul style="list-style-type: none"> ✓ Icone delle periferiche collegate alla bilancia ✓ Bolla di livellamento in tempo reale ✓ Segnale di pericolo
<p>Premere il tasto trapezoidale per passare tra i menu principali.</p> <ul style="list-style-type: none"> ✓ Configurazione rapida ✓ Regolazione ✓ Configurazione bilancia ✓ Gestione degli utenti ✓ Modalità applicative ✓ Unità di misura ✓ Comunicazione ✓ Archivio ✓ Manutenzione ✓ Ripristino delle impostazioni di fabbrica ✓ Log Off ✓ Spegnimento 		<p>Area del display principale</p> <ul style="list-style-type: none"> ✓ Cliccare l'unità di misura "g" per passare a un'unità alternativa ✓ Visualizza il parametro per l'applicazione corrente sul campo di riferimento ✓ Sensori ambientali per celle di carico digitali
<p>Premere il tasto "Pesatura di base" per cambiare la modalità applicativa della pesata</p>	<p>Scelte rapide</p> <ul style="list-style-type: none"> ✓ Impostazioni articolo, Azzeramento, Stampa, Tara, Regolazione, Libreria/Metodo, Sensori, o premere il tasto "ADD+" per aggiungere tasti di scelta rapida personalizzati 	<p>ADD+</p> <ul style="list-style-type: none"> ✓ 1d/10, sportello sinistro aperto, sportello destro aperto, livellamento motorizzato, test di ripetibilità

3.15 Avvertenze e avvisi

La bilancia Explorer Plus è dotata di un sistema interno di avviso e notifica che avvisa gli utenti di intervenire nelle seguenti circostanze:

- Regolazione non riuscita: la bilancia non è stata regolata correttamente.
- Livellamento necessario: È necessario livellare la bilancia in caso di bolla digitale non centrata.
- Scadenza password: la password è scaduta in base alla politica sulle password.
- Indicatore batteria: la bilancia ad alta portata utilizza la batteria quando il cavo di alimentazione non è collegato.
 - La percentuale di durata della batteria verrà visualizzata nell'angolo destro della schermata principale.
 - Quando la carica della batteria è bassa, viene visualizzato un segnale di avvertenza della batteria. Si consiglia di collegare l'alimentazione elettrica entro 30 minuti. In caso contrario, il display della bilancia potrebbe spegnersi e causare la perdita dei dati di pesata.

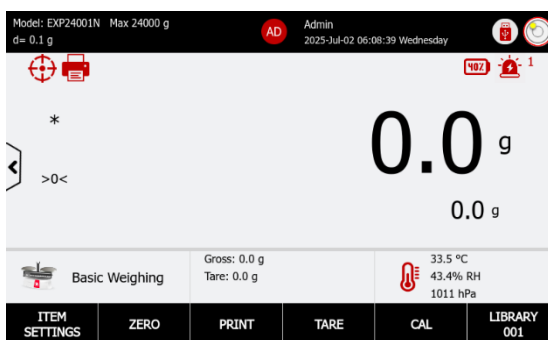
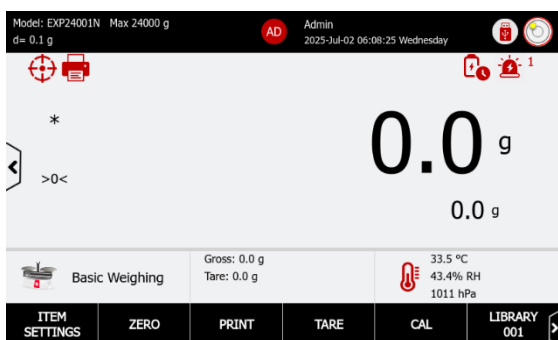

3.15.1 Regolazione non riuscita

- Premere sul segnale di avvertenza per visualizzare la notifica sullo schermo; premere il messaggio, comparirà il tasto "Regolazione iniziale".



- Eseguire la regolazione interna o la regolazione dell'intervallo. Per ulteriori informazioni, vedere [5.4 Regolazione](#).

3.15.2 Livellamento necessario

- Premere sul segnale di avvertenza e sullo schermo apparirà la notifica, premere il messaggio, si troverà il tasto "Livellamento".



3.15.3 Scadenza password

Premere il segnale di avvertenza per visualizzare la notifica sullo schermo; premere il messaggio, comparirà il tasto "Reimposta password".





Nota: Contattare Ohaus o il proprio rivenditore Ohaus locale per assistenza in caso di smarrimento della password.

3.16 Tasti di scelta rapida

Nella parte inferiore della schermata principale sono presenti otto tasti di scelta rapida per le applicazioni di pesatura di base. Gli utenti possono personalizzare altri cinque tasti di scelta rapida utilizzando la funzione ADD+.

3.16.1 Scelte rapide standard

Scelte rapide	Descrizione
Impostazioni articolo	Premere per configurare le impostazioni correnti della modalità applicativa.
Zero	In assenza di carico sul piatto, premere Zero per impostare il display su zero. Quando il piatto è vuoto, viene attivato l'indicatore del centro dello zero >0<, se la misurazione rientra di $\pm \frac{1}{4}$ divisioni (d) dell'impostazione dello zero. Nota: La bilancia è inoltre dotata di Auto Zero Tracking (AZT) che mantiene automaticamente il centro di zero entro le tolleranze impostate nel menu AZT (vedere Configurazione della bilancia).
Print	Premere Stampa per inviare il valore visualizzato a una stampante o a un computer tramite la porta COM attiva. Assicurarsi che la bilancia sia collegata alla stampante o al PC e che i parametri dell'interfaccia siano configurati correttamente.
Tara	Il tastoTara consente di azzerare il peso sul contenitore, e il peso netto verrà visualizzato nel campo di riferimento
CAL	Premere CAL per regolare la bilancia o per impostare i parametri di regolazione.
Archivio	Premere il tasto "Libreria" per creare una nuova libreria o recuperarne una esistente per l'applicazione corrente.

<p>Sensori</p>	<p>Le bilance sono dotate di due sensori touchless a cui può essere assegnata una funzione unica quando attivati. Le impostazioni del sensore sono: Off, Stampa, Azzeramento, Regolazione, Tara, sportelli automatici, sportello sinistro aperto, sportello destro aperto, ionizzatore, ionizzatore + tara e luce del paravento.</p>  <p>Una volta che il sensore è stato impostato per una funzione specifica, passandovi sopra la mano si attiva tale funzione e la luce del sensore diventa verde. Se il sensore non si attiva, verificare le impostazioni. Le spie del sensore rimarranno rosse.</p>
<p>Salva su USB</p>	<p>Quando viene inserita un'unità flash USB, sul lato destro del sensore viene visualizzata un'icona. Durante il salvataggio dei dati sull'unità USB, l'icona visualizzerà l'avanzamento.</p> <p>Non scollegare l'unità USB durante il trasferimento dei dati.</p> 
<p>Aggiungi (Add+)</p>	<p>Cinque tasti di scelta rapida aggiuntivi personalizzabili.</p> <p>Fare clic sul tasto "Freccia destra" per spostare il tasto di scelta rapida disponibile nell'area selezionata e premere "Salva" per uscire.</p> <p>Il nuovo tasto di scelta rapida apparirà sul lato destro della sezione "Sensore". Scorrere lungo la riga inferiore per trovare il nuovo tasto di scelta rapida.</p> 

3.16.2 Tasti di scelta rapida aggiuntivi (Add+)

1d /10d	Premere 1/10 per modificare la risoluzione 1d o 10d per il risultato di pesata
Livellamento motorizzato	Premere per il livellamento motorizzato della bilancia
Test di ripetibilità	Premere Test di ripetibilità per eseguire il test di ripetibilità
Porta sinistra aperta	Aprire lo sportello sinistro del paravento
Porta destra aperta	Aprire lo sportello destro del paravento

3.17 Pulsanti di accesso rapido

I pulsanti di accesso rapido sono disponibili solo nell'applicazione Pesatura di base. Per ulteriori dettagli, fare riferimento a pulsanti di scelta rapida nella sezione 4.2.9

3.18 Sensori ambientali per celle di carico digitali

Piattaforma della cella di carico digitale potenziata con tre sensori ambientali: temperatura della cella di carico, umidità e pressione dell'aria.

Nota: I sensori ambientali sono attivi solo nella modalità di pesatura di base. Toccare il campo per visualizzare i dettagli; toccare di nuovo per nascondere.



3.19 Connessione HID

La bilancia Explorer Plus supporta la connessione HID (Human Interface Device) a un computer senza bisogno di driver. Ciò consente agli utenti di utilizzare un mouse o una tastiera per inserire informazioni come nome utente, ID UTENTE, nome del campione, nome del batch e altri dettagli. Il campo di inserimento supporta caratteri inglesi e francesi, numeri e simboli.

3.19.1 Tastiera inglese

- La tastiera inglese è l'impostazione predefinita, fare clic sul tasto "Freccia su" per visualizzare le lettere minuscole e altri simboli come @, %, -, ^ e così via.
- Ripetere tre volte per trovare tutti i caratteri da inserire.
- La lingua correntemente selezionata viene visualizzata sul tasto SPAZIO.



Inserimento di lettere maiuscole/numeri



Inserimento di lettere minuscole/simboli



Inserimento di numeri/simboli

3.19.2 Tastiera francese

- Fare clic sul tasto "Globo" per passare alla tastiera in lingua francese.
- Premere la freccia Su per accedere ai caratteri francesi, nonché a simboli come %, 1/2, 1/4, 3/4, √2, ³3, ml e altri ancora.
- Ripetere tre volte per trovare tutti i caratteri da inserire.
- La lingua correntemente selezionata viene visualizzata sul tasto SPAZIO.



Inserimento di lettere maiuscole/numeri



Inserimento di lettere minuscole/simboli



Inserimento di caratteri/numeri francesi

4 Modalità applicativa della pesata

4.1 Introduzione

La bilancia Explorer Plus dispone di 15 modalità applicative della pesata. Tutte le applicazioni sono abilitate per impostazione predefinita. È possibile disattivare le modalità applicative di pesatura in Menu/Modalità applicative. Prima di utilizzare qualsiasi applicazione, accertarsi che la bilancia sia livellata e regolata correttamente.

Il pulsante di commutazione della modalità applicativa si trova nell'angolo in basso a sinistra. Premere il tasto "Pesatura di base" per passare da una modalità all'altra.



- L'applicazione di **Pesatura di base** viene utilizzata per determinare il peso degli articoli nell'unità di misura selezionata.
- Il **conteggio pezzi** visualizza il numero di pezzi o parti in base al peso medio dei pezzi. Verifica se i pezzi campione correnti rientrano nelle tolleranze (ad es. un limite superiore e inferiore).
- Il **controllo di conteggio** verifica se i pezzi campione correnti rientrano nelle tolleranze (ad es. un limite superiore e inferiore).
- La **pesata percentuale** visualizza il peso corrente come percentuale di un peso di riferimento.
- La **pesata di controllo** verifica se il peso corrente rientra nelle tolleranze (ad esempio un limite superiore o inferiore).
- La **pesata dinamica** viene utilizzata per pesare oggetti non stabili, come animali.
- La **totalizzazione** viene utilizzata per sommare i pesi di più campioni e riportare i dati statistici per la serie di campioni.
- La **formulazione** viene usata per combinare vari elementi in quantità proporzionali.
- Il **differenziale** viene utilizzato per calcolare la differenza di peso di più campioni prelevati in momenti diversi.
- La **determinazione della densità** viene usata per determinare la densità di un solido o un liquido.
- Il **valore di picco** acquisisce il peso massimo in una serie di pesature.
- La **regolazione delle pipette** calcola l'inaccuratezza e l'imprecisione delle pipette, utilizzata per verificare se il dosaggio di una pipetta rientra nelle tolleranze.
- L'**SQC** viene utilizzato per determinare l'omogeneità degli articoli in un batch e dei batch nel tempo.
- La **variazione del peso di riempimento** serve a valutare l'uniformità del peso del materiale dosato in un contenitore o in uno stampo durante l'intero processo di produzione.
- Il **controllo della portata** mira a gestire il volume o la massa di fluido (liquido o gas) che passa attraverso un sistema di pompaggio in un periodo specifico.

4.2 Pesatura di base

- Le modalità applicative della pesatura di base vengono visualizzate per impostazione predefinita sulla schermata principale.
- Premere **Tara** o **Zero** per avviare la pesata.
- Posizionare il campione sul piatto per visualizzare il peso. Quando è stabile, viene visualizzato il simbolo *.
- Il valore risultante viene visualizzato nella riga principale di pesatura nell'unità di misura attiva.

4.2.1 Risultati

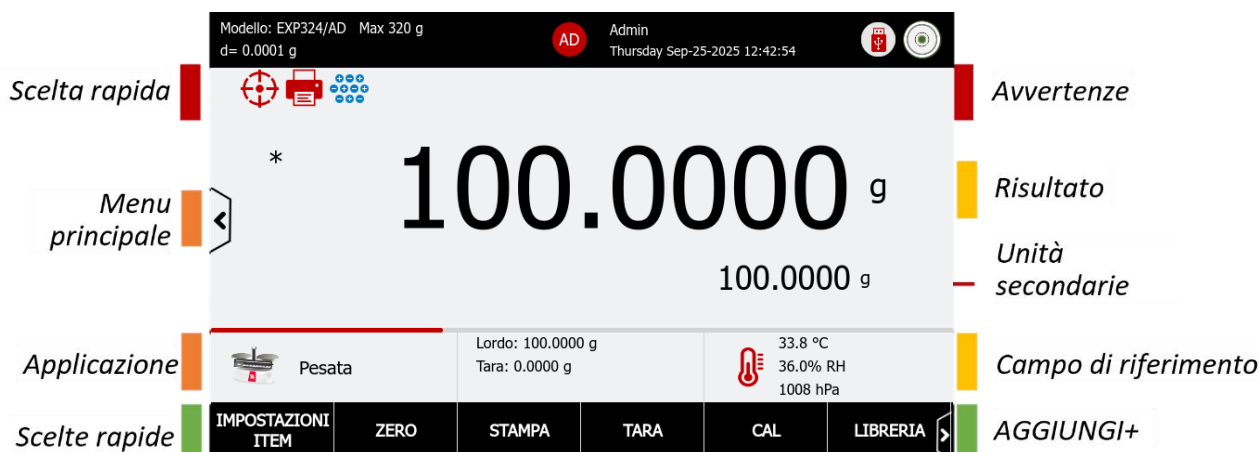

4.2.2 Campi di riferimento - Pesatura di base

Campi di riferimento	Descrizione
Peso lordo/Tara	Visualizza il peso lordo e il valore di tara quando il contenitore è tarato
Peso minimo (condizionale)	Quando il Peso Minimo è impostato su Attivo o Sotto il Peso Minimo. Visualizza il valore del peso minimo.
Sensore ambiente	Temperatura, umidità e pressione dell'aria della cella di carico. L'impostazione predefinita è On. Fare clic su Off per nascondere questo campo.
Barra portata	La linea rossa rappresenta il carico corrente in proporzione alla portata massima della bilancia.
Impostazioni articolo	<ul style="list-style-type: none"> Unità di misura primaria: L'unità predefinita è il grammo. L'operatore può passare a unità di misura alternative e a due unità personalizzate. Unità di misura secondaria: possibilità di utilizzare unità di misura alternative e 2 unità personalizzate Modalità di pesatura: standard, modalità di dosaggio campioni <ul style="list-style-type: none"> La modalità di dosaggio dei campioni è progettata per campioni potenti o qualsiasi campione sensibile per essere stabile Pesata minima Tara automatica: tara automatica del valore del contenitore

4.2.3 Impostazioni dell'articolo

Premere il pulsante IMPOSTAZIONI ARTICOLO per modificare le impostazioni dell'applicazione.

HOME		IMPOSTAZIONI ARTICOLO		BACK	
Unità principale di pesata		g		▼	
Unità di Misura Secondaria		g		▼	
Modalità di Pesatura		Standard		▼	
Peso Minimo		Spento		▼	
Tara Automatica					<input type="checkbox"/>

IMPOSTAZIONI	LIBRERIA CAMPIONI	IMPOSTAZ. DI STAMPA
--------------	-------------------	---------------------

Unità di misura primaria/Unità di misura secondaria

- Toccare l'unità di misura "g" per passare a un'unità di misura primaria alternativa. L'unità predefinita è il grammo.
- Selezionare un'unità secondaria da visualizzare sotto la linea primaria.

Passare a un'unità alternativa

Cliccare l'unità di misura "g" per passare a un'unità alternativa

4.2.4 Peso minimo

La determinazione del peso minimo nei laboratori è fondamentale per garantire risultati di pesata accurati e affidabili. La bilancia Explorer dispone della funzione di peso minimo che l'utente ha già ottenuto come risultato del peso manuale dal test di ripetibilità. Nella pesatura di base, l'utente può inserire il peso minimo noto in questa bilancia. Quando il risultato è inferiore al peso minimo, sullo schermo viene visualizzato "Sotto il peso minimo" e l'operatore deve aggiungere altri campioni.

La bilancia Explorer Plus offre tre opzioni di impostazione del peso minimo: Off, On e Valore inferiore al peso minimo.

- **Off:** funzione disattivata
- **On:** quando il risultato è inferiore al peso minimo, sullo schermo viene visualizzato "Valore inferiore al peso minimo".
 - L'operatore deve aggiungere più campioni. Il risultato non verrà stampato nei tabulati cartacei.
- **Valore inferiore al peso minimo:** quando il risultato è inferiore al peso minimo, sullo schermo viene visualizzato "Valore inferiore al peso minimo". L'operatore deve aggiungere più campioni. Il risultato verrà stampato nei tabulati cartacei.
- **Esempio:** se il peso minimo è impostato su 10 g e il campione pesa 4,2882 g, sullo schermo viene visualizzato "Valore inferiore al peso minimo". Una volta aggiunti ulteriori campioni e il peso raggiunge lo standard minimo, lo schermo mostrerà il peso standard.

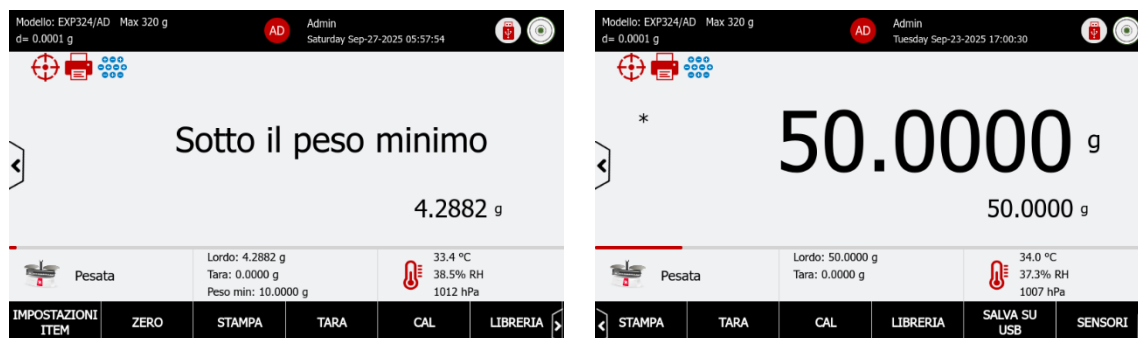

4.2.5 Impostare il valore di peso minimo

- Premere il tasto "Libreria campioni" per impostare il valore di peso minimo dopo aver abilitato l'opzione peso minimo nelle impostazioni.
- Immettere il valore di peso minimo; l'intervallo di peso minimo è compreso tra 0 g e la portata massima. Se il numero non rientra nell'intervallo, verrà visualizzato un messaggio di errore "immissione non valida".



4.2.6 Tara automatica

- Tara automatica consente agli utenti di tarare il peso del contenitore
- Quando Tara automatica è abilitata, sullo schermo viene visualizzato il messaggio "Posizionare il contenitore sul piatto".
- Dopo aver posizionato un contenitore sul piatto di pesata, la bilancia memorizzerà il suo peso. I valori del peso netto e del peso lordo vengono quindi visualizzati nel campo di riferimento.



4.2.7 Libreria campioni

La bilancia Explorer Plus è dotata di una libreria integrata per la gestione di più profili campione. È possibile salvare e richiamare fino a 3.000 record della libreria. La capacità totale della libreria e i record sono accessibili in varie modalità applicative e tramite il menu della libreria. Quando l'utilizzo della libreria supera l'80%, un messaggio pop-up avviserà l'utente di esportare la libreria o di eliminare tutti gli elementi. Per l'intero menu della libreria, fare riferimento alla sezione Libreria.

Creare, attivare ed eliminare una libreria

- Premere il pulsante "+Nuova libreria" per creare una nuova libreria.

- Una volta creata, la nuova libreria rimane inattiva. L'operatore deve attivare la libreria dopo aver spuntato la casella.
- Premere il pulsante del CESTINO per eliminare una libreria.
- Dopo l'attivazione dell'elemento libreria, la schermata principale mostrerà il numero della libreria attivata.
- Nella libreria è possibile configurare altre informazioni sui campioni, tra cui il nome del campione, l'ID del campione, l'ID del batch, l'ID del lotto, l'ID del progetto e creare altri 10 ID personalizzati.



4.2.8 Impostazioni di stampa

La bilancia Explorer Plus offre impostazioni di stampa avanzate. Gli utenti possono personalizzare il formato di output e il contenuto e indirizzarli a Excel o salvarli in un formato compatibile con USB. Inoltre, gli utenti possono rivedere il contenuto di stampa per assicurarsi che tutti gli elementi siano selezionati correttamente prima di stampare su carta o PC.

Per i dettagli sulle impostazioni di stampa, fare riferimento alla sezione 6.0 Stampante

4.2.9 Pulsanti di accesso rapido

La bilancia Explorer Plus dispone di tre tasti di accesso rapido per semplificare il livellamento, stampare il risultato dei campioni del batch e attivare la funzione ionizzatore.

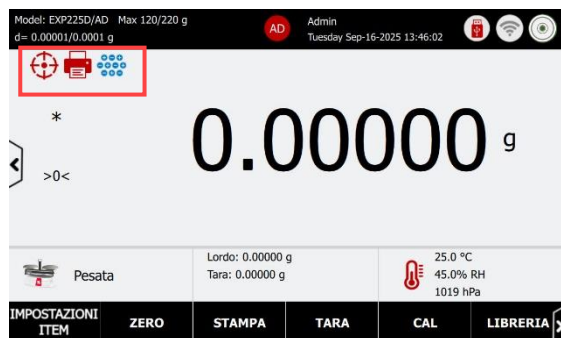

Livellamento motorizzato

Premere l'icona Livellamento motorizzato per avviare il livellamento automatico della bilancia. La bolla di livellamento digitale iniziale visualizzerà lo stato in tempo reale nell'angolo in alto a destra. Fare riferimento alla Sezione 5.3.8 per informazioni dettagliate sul livellamento motorizzato.

Stampa Lotto (Batch)

La stampa in batch consente agli utenti di registrare e stampare un elenco di pesi campione, con la capacità di gestire fino a 999 unità campione in un singolo batch. Questa funzione è esclusiva dell'applicazione Pesatura di base.

- Premere il pulsante per avviare la misurazione dei campioni del lotto. Le informazioni relative al campione del lotto saranno visualizzate sul lato sinistro dello schermo. Il risultato del campione corrente verrà visualizzato sul lato destro dello schermo.

- Posizionare un campione sul piatto di pesata e premere Accetta quando il peso è stabile.
- Premere il pulsante "Completa lotto" per completare la pesata del batch campione, quindi l'operatore può stampare tutti i dati di pesata in una volta sola.
- Prima di stampare, l'utente può tornare indietro per modificare i risultati in caso di errori.
- L'utente può esportare i dati in formato PDF o stamparli su PC/stampante. Dopo la stampa, l'operatore può rivedere la cronologia dei risultati.



Note:

- Il valore di stampa nel processo di pesatura del lotto può partire da 0 g.
- Se gli utenti desiderano continuare con la stampa del lotto, toccare "TORNA INDIETRO PER MODIFICARE" per uscire dalla schermata dei risultati. Il risultato non verrà stampato né salvato nella cronologia.

Ionizzatore

Premere l'icona Ionizzatore per utilizzare il sensore per neutralizzare la camera di pesatura. Fare riferimento alla Sezione 5.5.12 per informazioni dettagliate sullo ionizzatore.

4.3 Conteggio Pezzi

- Utilizzare questa applicazione per contare campioni con peso uniforme.
- Nella parte inferiore della schermata iniziale, selezionare Conteggio pezzi.
- Premere **Tara** o **Zero** per avviare la pesata.
- Posizionare gli oggetti sul piatto per visualizzare il numero di pezzi. Viene visualizzato il peso medio dei pezzi (APW) predefinito (o l'ultimo).
- Prima di avviare l'applicazione Conteggio pezzi, configurare l'opzione DIMENSIONE DEL CAMPIONE, peso medio del pezzo (APW).

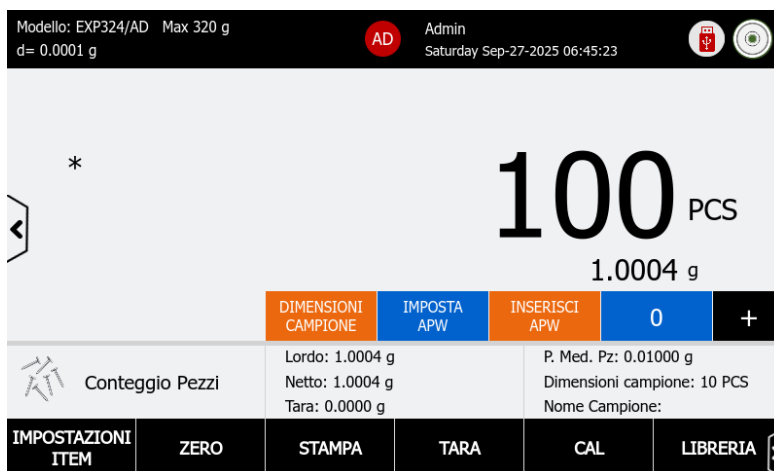

4.3.1 Pulsanti dell'applicazione

Pulsante dell'applicazione	Descrizione
Dimensione del campione	Inserire la dimensione del campione
Imposta Peso Medio Unitario	Posizionare il campione sul piatto; la bilancia calcolerà il peso medio unitario (APW)
Inserire Peso Medio Unitario (APW)	Inserire il peso medio unitario (APW)
0	Il tasto delle statistiche consente di richiamare il numero di conteggio pezzi. Premere questo pulsante per consentire all'operatore di rivedere i risultati statistici.
+	Premere questo pulsante per accumulare manualmente il peso. In modalità Statistiche automatiche, questo pulsante sarà inattivo.
Impostazioni articolo	<ul style="list-style-type: none"> Ottimizzazione automatica: è in grado di ottimizzare automaticamente il peso medio unitario. L'ottimizzazione automatica migliora l'accuratezza del conteggio. Statistiche: automatico, manuale Unità di misura secondarie: in grado di utilizzare 15 unità di misura di e 2 unità personalizzate Tara automatica: tara automatica del valore del contenitore

4.3.2 Inizio del conteggio pezzi

Step 1: stabilire il peso medio unitario (APW)

Ogni volta che viene conteggiato un nuovo tipo di pezzo, è necessario determinare il peso nominale di un pezzo (peso medio unitario o APW) utilizzando una piccola quantità di pezzi.

Impostare un peso medio unitario (APW) noto

- Premere il pulsante INSERISCI PESO MEDIO UNITARIO e inserire il valore del peso medio unitario desiderato.
- Toccare INVIO per salvare il valore

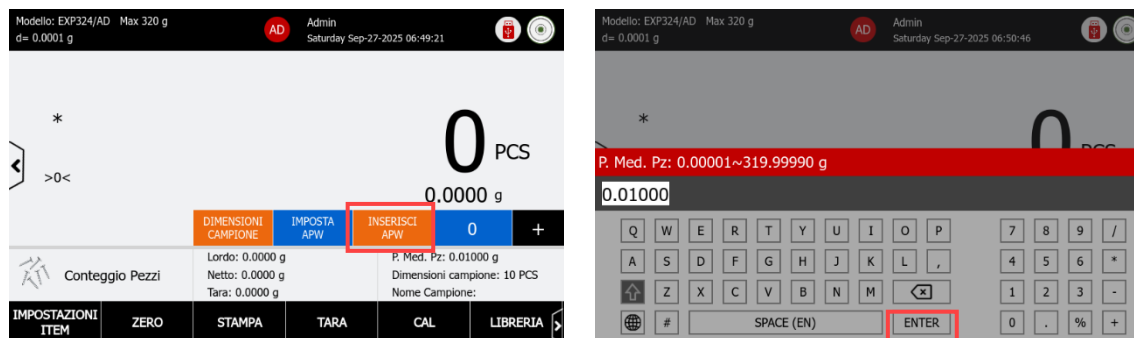

Impostare un nuovo peso medio dei pezzi (APW) - Derivato

- Premere il pulsante Dimensione campione e inserire la dimensione campione desiderata.
- Toccare INVIO per salvare il valore
- Posizionare il peso di riferimento sul piatto e premere Accetta per stabilire un nuovo APW.
- Esempio: La schermata iniziale visualizza 0,01000 g per il nuovo APW.

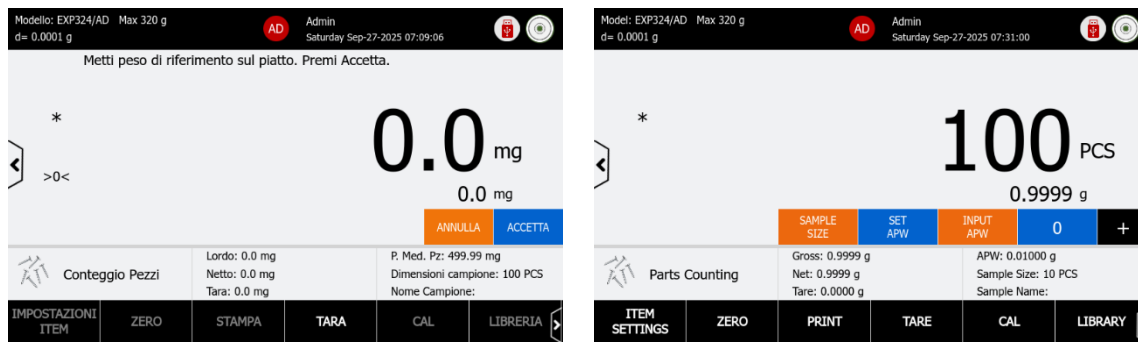

- La dimensione del campione può essere compresa tra 1 e 10.000 pezzi. La dimensione predefinita del campione è 10.
- Una volta modificata la dimensione di un campione, la bilancia ricalcolerà immediatamente la schermata Peso Medio Unitario, in attesa di stabilire un nuovo Peso Medio Unitario. La schermata iniziale mostra 100 pezzi per il nuovo Peso Medio Unitario

Step 2: Conteggio dei campioni

Posizionare i campioni sul piatto di pesata: la bilancia visualizzerà il numero di pezzi.

4.3.3 Accumulo dei dati per il conteggio pezzi

Utilizzare la funzione Statistiche "+" per aggregare i campioni in base ai numeri di conteggio e generare report statistici. La bilancia può memorizzare fino a 99 record di accumulo.

Step 1: Impostare la modalità Statistica in modalità Conteggio pezzi

- Le statistiche possono essere determinate in modalità manuale o automatica
- Modalità automatica: i pesi vengono registrati automaticamente quando sono stabili
- Per utilizzare la funzione statistiche, è necessario prima attivarla nelle impostazioni dell'articolo.
- aggiungere articoli e premere il pulsante "+ Statistica" per accumulare i dati statistici
 - Toccare il numero delle statistiche per visualizzare i risultati statistici.

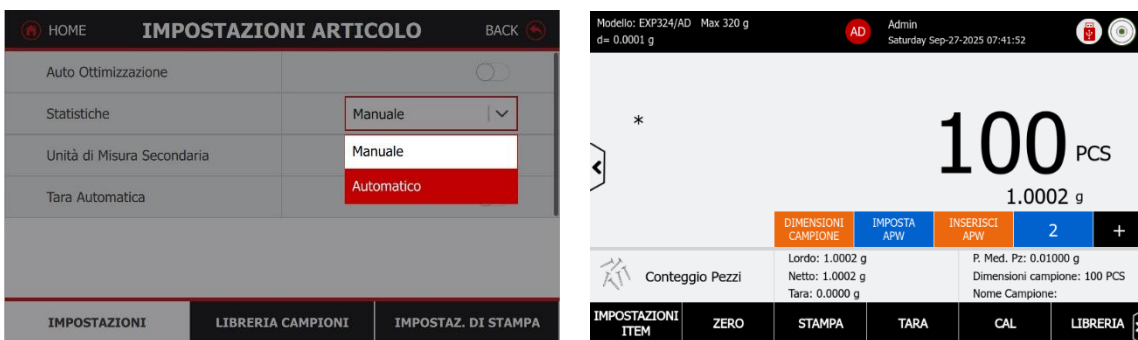

Step 2: Visualizzazione dei report statistici

- Il contenuto del report include ora di inizio, numero di campioni, totale, media, massima, minima, gamma, deviazione standard, % di deviazione relativa e valori di pesata dei singoli articoli.

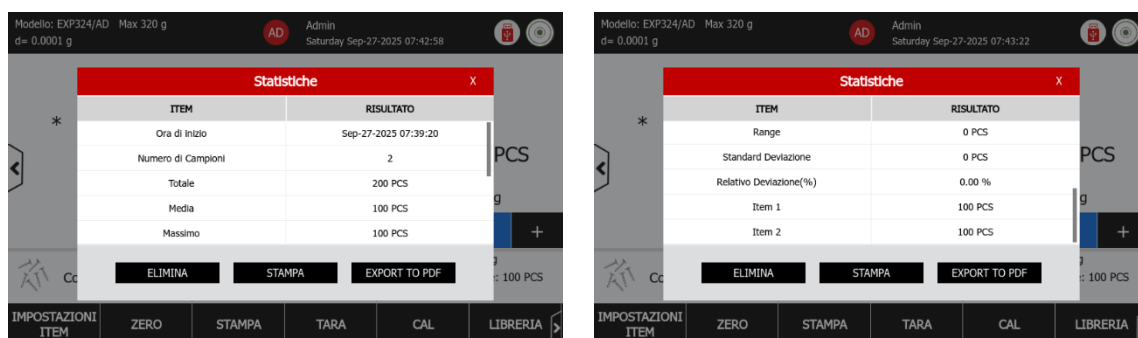

Step 3: Stampa report

Dopo aver esaminato il report, gli utenti possono scegliere tra diverse azioni:

- Eliminare le statistiche e riavviare il processo di pesata percentuale
- Stampare il report su una stampante o un PC in base alle impostazioni di stampa
- Esportare il report come file PDF su una chiavetta USB

4.3.4 Libreria campioni - Conteggio pezzi

La bilancia Explorer Plus è dotata di una libreria integrata per la gestione di più profili campione. È possibile salvare e richiamare fino a 3.000 record della libreria. La capacità totale della libreria e i record sono accessibili in varie modalità applicative e tramite il menu della libreria. Quando l'utilizzo della libreria supera l'80%, un messaggio pop-up avviserà l'utente di esportare la libreria o di eliminare tutti gli elementi. Per l'intero menu della libreria, fare riferimento a 0 Libreria.

Creare, attivare ed eliminare una libreria

- Premere il pulsante "+Nuova libreria per creare una nuova libreria.
- Una volta creata, la nuova libreria rimane inattiva. L'operatore deve attivare la libreria dopo aver spuntato la casella.
- Premere il pulsante del CESTINO per eliminare una libreria.



- Dopo l'attivazione dell'elemento libreria, la schermata principale mostrerà il numero della libreria attivata.

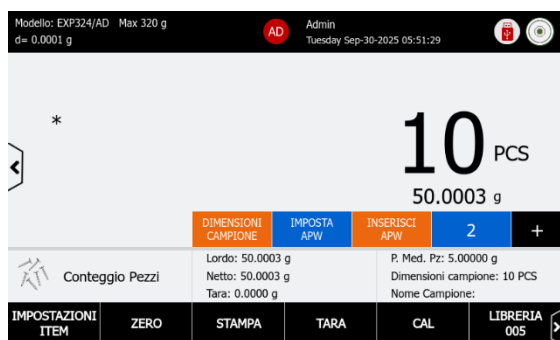

- Nella libreria è possibile configurare altre informazioni sui campioni, tra cui il nome del campione, l'ID del campione, l'ID del batch, l'ID del lotto, l'ID del progetto e creare altri 10 ID personalizzati.

4.3.5 Impostazioni di stampa

La bilancia Explorer Plus offre impostazioni di stampa avanzate. Gli utenti possono personalizzare il formato di output e il contenuto e indirizzarli a Excel o salvarli in un formato compatibile con USB. Inoltre, gli utenti possono rivedere il contenuto di stampa per assicurarsi che tutti gli elementi siano selezionati correttamente prima di stampare su carta o PC.

Per i dettagli sulle impostazioni di stampa, fare riferimento alla sezione 6.0 Stampa.

4.4 Controllo conteggio

- Utilizzare questa applicazione per verificare se i pezzi campione correnti rientrano nelle tolleranze (ad es. un limite superiore e inferiore).
- Nella parte inferiore della schermata iniziale, selezionare Conteggio di controllo.
- Premere **Tara** o **Zero** per avviare la pesata.
- Posizionare gli oggetti sul piatto per verificare se il numero di pezzi rientra nelle tolleranze. Vengono visualizzati i pezzi di limite superiore e inferiore predefiniti.
- Configurare le DIMENSIONI CAMPIONE, il Peso Medio Unitario (APW) prima di avviare l'applicazione Controllo conteggio.



4.4.1 Pulsanti dell'applicazione e campo di riferimento

Pulsanti applicazione/ Campo di riferimento	Descrizione
Dimensione del campione	Inserire la dimensione del campione
Imposta Peso Medio Unitario	Posizionare il campione sul piatto; la bilancia calcolerà il peso medio unitario (APW)
Inserire Peso Medio Unitario (APW)	Inserire il peso medio unitario (APW)
0	Il tasto statistiche serve a richiamare il numero di controlli di conteggio effettuati e, premendo questo pulsante, l'operatore può rivedere i risultati statistici.
+	Premere questo pulsante per accumulare manualmente il peso. In modalità Statistiche automatiche, questo pulsante sarà inattivo.
Impostazioni articolo	<ul style="list-style-type: none"> • Ottimizzazione automatica: è in grado di ottimizzare automaticamente il peso medio unitario. L'ottimizzazione automatica migliora l'accuratezza del conteggio. • Statistiche: automatico, manuale • Unità di misura secondarie: in grado di utilizzare 15 unità di misura di e 2 unità personalizzate

	<ul style="list-style-type: none"> Segnale acustico: viene emesso un segnale acustico per avvisare l'utente dello stato di controllo. <ul style="list-style-type: none"> Impostazione disponibile: Off, Inferiore, Accetta, Superiore, Inferiore e Superiore Tara automatica: tara automatica del valore del contenitore
Barra di controllo 	<ul style="list-style-type: none"> Inferiore - Indicatore arancione Accetta - Indicatore verde Superiore - Indicatore rosso Lo stato di controllo è suddiviso in 20 segmenti per visualizzare la proporzione del carico corrente rispetto alla portata totale. Ogni segmento corrisponde al 5% della portata totale.
Indicazione di controllo	<ul style="list-style-type: none"> Gli indicatori di stato codificati a colori (verde/arancione/rosso) corrispondono al peso del campione, segnalando visivamente: <ul style="list-style-type: none"> ✓ Accettabile (verde) ☐ Sottopeso (arancione) ☐ Sovraccarico (rosso)
Limite superiore	<ul style="list-style-type: none"> Il valore del pezzo supera la soglia massima consentita.
Limite inferiore	<ul style="list-style-type: none"> Il valore del pezzo supera la soglia massima consentita.

4.4.2 Avvio controllo conteggio

Step 1: stabilire il peso medio unitario (APW)

Ogni volta che viene conteggiato un nuovo tipo di pezzo, è necessario determinare il peso nominale di un pezzo (peso medio unitario o APW) utilizzando una piccola quantità di pezzi.

Impostare un peso medio unitario (APW) noto

- Premere il pulsante INSERISCI PESO MEDIO UNITARIO e inserire il valore del peso medio unitario desiderato.
- Toccare INVIO per salvare il valore

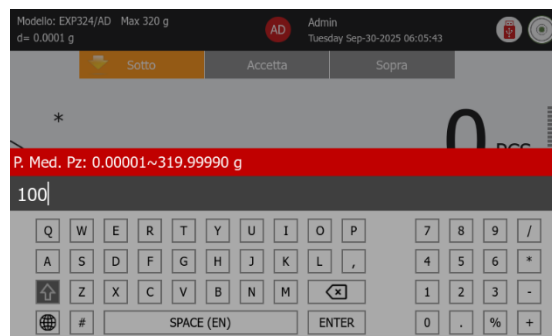
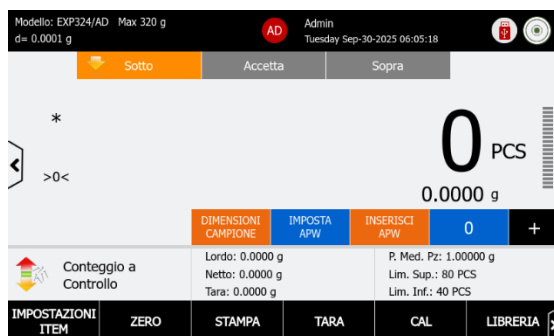

Impostare un nuovo peso medio dei pezzi (APW) - Derivato

- Premere il pulsante Dimensione campione e inserire la dimensione campione desiderata.
- Toccare INVIO per salvare il valore
- Posizionare il peso di riferimento sul piatto e premere Accetta per stabilire un nuovo APW.
- La dimensione del campione può essere compresa tra 1 e 10.000 pezzi. La dimensione predefinita del campione è 10.

- Una volta modificata la dimensione di un campione, la bilancia ricalcolerà immediatamente la schermata Peso Medio Unitario, in attesa di stabilire un nuovo Peso Medio Unitario. La schermata iniziale mostra 100 pezzi per il nuovo Peso Medio Unitario
- Esempio: La schermata iniziale visualizza 10,00000 g per il nuovo APW.



Step 2: Stabilire il limite superiore e inferiore e controllare il risultato

- I limiti superiore e inferiore sono impostati in Libreria.
- La schermata principale mostrerà lo stato di controllo del campione corrente nella libreria.
 - Se lo stato del controllo è Inferiore o Superiore, le spie diventeranno rosse per indicarlo.
 - Quando il valore del pezzo supera i limiti superiori, la schermata visualizza Sopra.
 - Quando il valore del pezzo supera i limiti inferiori, la schermata visualizza Sotto.
 - Quando il valore del pezzo rientra nell'intervallo di accettazione, la schermata visualizza Accetta.
- Esempio: La schermata iniziale mostra 5 pezzi nell'intervallo di accettazione.

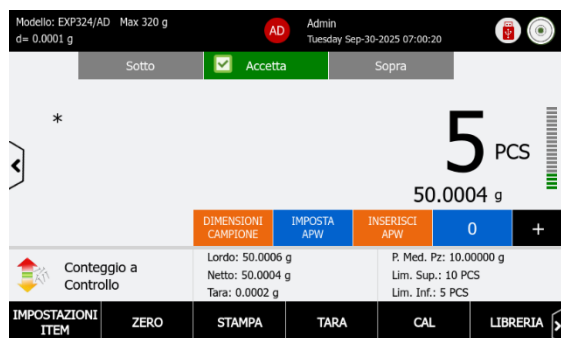

4.4.3 Accumulo dei dati per il controllo del conteggio

Utilizzare la funzione Statistiche "+" per aggregare i campioni in base ai numeri di conteggio e generare report statistici. La bilancia può memorizzare fino a 99 record di accumulo.

Step 1: Impostare la modalità Statistica in modalità Conteggio pezzi

- Le statistiche possono essere determinate in modalità manuale o automatica
- Modalità automatica: i pesi vengono registrati automaticamente quando sono stabili



Step 2: Visualizzazione dei report statistici

- Per utilizzare la funzione statistiche, è necessario prima attivarla nelle impostazioni dell'articolo.
- aggiungere articoli e premere il pulsante "+ Statistica" per accumulare i dati statistici
- Toccare il numero delle statistiche per visualizzare i risultati statistici.
- Visualizzazione del report delle statistiche
 - Il contenuto del report include ora di inizio, numero di campioni, totale, media, massima, minima, gamma, deviazione standard, % di deviazione relativa e valori di pesata dei singoli articoli.



Step 3: Stampa report

Dopo aver esaminato il report, gli utenti possono scegliere tra diverse azioni:

- Eliminare le statistiche e riavviare il processo di pesata percentuale
- Stampare il report su una stampante o un PC in base alle impostazioni di stampa
- Esportare il report come file PDF su una chiavetta USB

4.4.4 Libreria campioni - Controllo conteggio

La bilancia Explorer Plus è dotata di una libreria integrata per la gestione di più profili campione. È possibile salvare e richiamare fino a 3.000 record della libreria. La capacità totale della libreria e i record sono accessibili in varie modalità applicative e tramite il menu della libreria. Quando l'utilizzo della libreria supera l'80%, un messaggio pop-up avviserà l'utente di esportare la libreria o di eliminare tutti gli elementi. Per l'intero menu della libreria, vedere 0

Creare, attivare ed eliminare una libreria

- Premere il pulsante "+Nuova libreria per creare una nuova libreria.
- Una volta creata, la nuova libreria rimane inattiva. L'operatore deve attivare la libreria dopo aver spuntato la casella.
- Premere il pulsante del CESTINO per eliminare una libreria.
- Dopo l'attivazione dell'elemento libreria, la schermata principale mostrerà il numero della libreria attivata.
- Nella libreria è possibile configurare altre informazioni sui campioni, tra cui il nome del campione, l'ID del campione, l'ID del batch, l'ID del lotto, l'ID del progetto e creare altri 10 ID personalizzati.



IMPOSTAZIONI

LIBRERIA CAMPIONI

IMPOSTAZ. DI STAMPA

IMPOSTAZIONI

LIBRERIA CAMPIONI

IMPOSTAZ. DI STAMPA

4.4.5 Impostazioni di stampa

La bilancia Explorer Plus offre impostazioni di stampa avanzate. Gli utenti possono personalizzare il formato di output e il contenuto e indirizzarli a Excel o salvarli in un formato compatibile con USB. Inoltre, gli utenti possono rivedere il contenuto di stampa per assicurarsi che tutti gli elementi siano selezionati correttamente prima di stampare su carta o PC.

Per i dettagli sulle impostazioni di stampa, fare riferimento alla sezione 6.0 Impostazioni di stampa

4.5 Pesata percentuale

Utilizzare questa applicazione per visualizzare il peso corrente come percentuale di un peso di riferimento.

- Nella parte inferiore della schermata iniziale, selezionare Pesata percentuale.
- Posizionare gli oggetti sul piatto per visualizzare la percentuale di un peso di riferimento.
- Premere **Tara** o **Zero** per avviare la pesata.
- Viene visualizzato il peso di riferimento predefinito.
- Impostare Peso di riferimento, Fattore di riferimento o Imposta peso di riferimento prima di avviare l'applicazione di pesata percentuale.

The screenshot shows the 'Pesata Percentuale' application interface. At the top, it displays 'Modello: EXP324/AD Max 320 g' and 'd= 0.0001 g'. The main display shows a large '100.002 %' and a smaller '10.0002 g'. Below this, there are buttons for 'IMPOSTA PESO RIF.', 'PESO DI RIFERIMENTO', 'REGOL. RIF.TO', '0', and '+'. The bottom section shows 'Lordo: 10.0004 g', 'Netto: 10.0002 g', 'Tara: 0.0002 g', 'Peso Riferim: 10.0000 g', 'Regol. Rif.to: 100.0 %', and 'Differenza(%): 0.00 %'. The bottom navigation bar includes buttons for 'IMPOSTAZIONI ITEM', 'ZERO', 'STAMPA', 'TARA', 'CAL', and 'LIBRERIA'. Labels on the left and right side identify various UI elements like 'Messaggio guida', 'Menu principale', 'Avvertenze', and 'AGGIUNGI+'.

4.5.1 Pulsanti dell'applicazione e campo di riferimento

Pulsante applicazione/ Campo di riferimento	Descrizione
Peso di riferimento	Nei processi di produzione o controllo qualità, è possibile utilizzare un peso di riferimento per verificare che i prodotti soddisfino gli standard di peso specificati. Il peso di riferimento può essere impostato nell'intervallo compreso tra 100d e la portata massima.
Fattore di riferimento	Il fattore di riferimento è un valore noto utilizzato per regolare il peso di riferimento
Imposta peso di riferimento peso	Posizionare il campione sul piatto; la bilancia memorizzerà il peso di riferimento.
0	Il tasto statistiche serve a richiamare il numero di pesate percentuali e premendo questo pulsante, l'operatore può rivedere i risultati statistici.
+	Premere questo pulsante per accumulare manualmente il peso. In modalità Statistiche automatiche, questo pulsante sarà inattivo.

Impostazioni articolo	<ul style="list-style-type: none"> • Statistiche: automatico, manuale • Unità di misura secondarie: in grado di utilizzare 15 unità di misura di e 2 unità personalizzate • Tara automatica: tara automatica del valore del contenitore
di rif. Fattore	<ul style="list-style-type: none"> • Mostra la percentuale del peso di riferimento corrente, con l'unità in %, con una precisione di una cifra decimale.
di rif. Fattore	<ul style="list-style-type: none"> • Mostra la differenza percentuale tra il peso del campione e il peso di riferimento predeterminato nei calcoli di pesata. • L'unità è la %, con precisione fino a due cifre decimali.

4.5.2 Avvio della pesata percentuale

Impostazione di un peso di riferimento noto

- Premere il pulsante PESO DI RIFERIMENTO e inserire il valore del peso di riferimento desiderato.
- Toccare INVIO per salvare il valore
- Esempio: La schermata iniziale visualizza 50,0000 g come peso di riferimento.



Impostazione di un nuovo peso di riferimento - Derivato

- Posizionare il peso di riferimento sul piatto e premere Accetta per stabilire un nuovo peso di riferimento
- La schermata iniziale visualizza 4,2876 g per il nuovo peso di riferimento

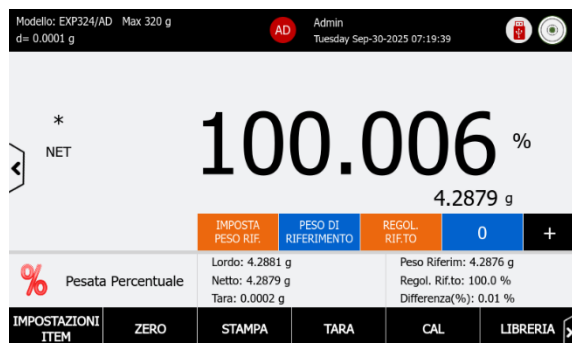

Step 2: Stabilire un fattore di riferimento

Regolare il riferimento in base al fattore desiderato.

- Premere il pulsante FATTORE DI RIFERIMENTO e impostare la percentuale del fattore.
- Toccare INVIO per salvare il valore
- Se viene attivata una libreria, il nuovo peso di riferimento sovrascriverà il valore esistente nella libreria.
- Esempio: La schermata iniziale visualizza un 80% del fattore Fattore per la regolazione del peso di riferimento.

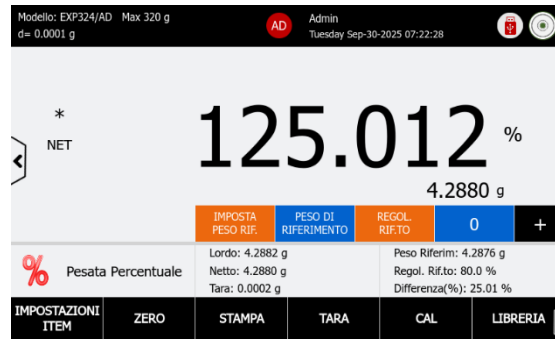
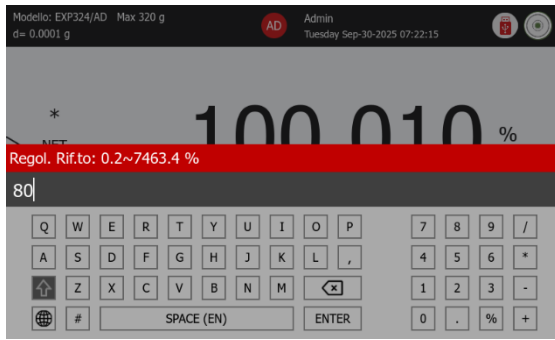

Step 3: Pesata dei campioni

Posizionare un oggetto sul piatto. La differenza tra il campione e il peso di riferimento viene visualizzata sia come peso che come percentuale.

Posizionare i campioni sul piatto, la bilancia visualizza la percentuale del peso di riferimento. Il valore del peso di riferimento, l'impostazione del fattore di riferimento e il fattore di differenza vengono visualizzati nel campo di riferimento.

4.5.3 Accumulo dei dati per la pesata percentuale

Utilizzare la funzione Statistiche "+" per aggregare i campioni in base al numero di campioni e generare report statistici. La bilancia può memorizzare fino a 99 record di accumulo.

Step 1: Impostazione della modalità statistica in modalità pesata percentuale

- Le statistiche possono essere determinate in modalità manuale o automatica
- Modalità automatica: i pesi vengono registrati automaticamente quando sono stabili

Step 2: Visualizzazione dei report statistici

- Per utilizzare la funzione statistiche, è necessario prima attivarla nelle impostazioni dell'articolo.
- aggiungere articoli e premere il pulsante "+ Statistica" per accumulare i dati statistici
- Toccare il numero delle statistiche per visualizzare i risultati statistici.
- Visualizzazione del report delle statistiche
 - Il contenuto del report include ora di inizio, numero di campioni, totale, media, massima, minima, gamma, deviazione standard, % di deviazione relativa e valori di pesata percentuale dei singoli articoli.

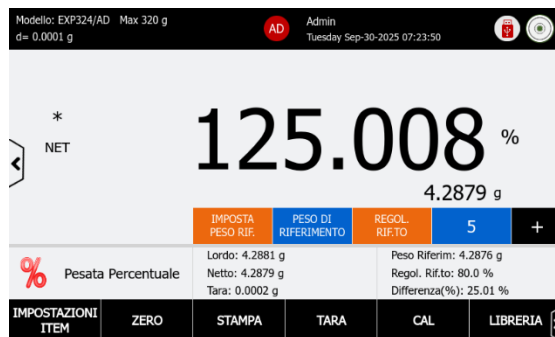

ITEM	RISULTATO
Ora di Inizio	Sep-30-2025 07:22:55
Numero di Campioni	5
Totale	625.032 %
Media	125.006 %
Massimo	125.008 %

Step 3: Stampa report

Dopo aver esaminato il report, gli utenti possono scegliere tra diverse azioni:

- Eliminare le statistiche e riavviare il processo di pesata percentuale
- Stampare il report su una stampante o un PC in base alle impostazioni di stampa
- Esportare il report come file PDF su una chiavetta USB

4.5.4 Libreria campioni - Pesata percentuale

La bilancia Explorer Plus è dotata di una libreria integrata per la gestione di più profili campione. È possibile salvare e richiamare fino a 3.000 record della libreria. La capacità totale della libreria e i record sono accessibili in varie modalità applicative e tramite il menu della libreria. Quando l'utilizzo della libreria supera l'80%, un messaggio pop-up avviserà l'utente di esportare la libreria o di eliminare tutti gli elementi. Per l'intero menu della libreria, vedere 0.

Creazione di un record libreria

- Premere il pulsante "+Nuova libreria per creare una nuova libreria.
- Una volta creata, la nuova libreria rimane inattiva. L'operatore deve attivare la libreria dopo aver spuntato la casella.
- Premere il pulsante del CESTINO per eliminare una libreria.
- Dopo l'attivazione dell'elemento libreria, la schermata principale mostrerà il numero della libreria attivata.

LIBRERIA		BACK
+ Libreria Nuova		
Lista delle basi di dati	Peso di Rif.to	0.1000 g
	Regol. Rif.to	100 %
	Nome Campione	
	ID Campioni	

LIBRERIA		BACK
+ Libreria Nuova	Libreria 008: Attivato	
Libreria 010	Peso di Rif.to	0.1000 g
Libreria 009	Regol. Rif.to	100 %
<input checked="" type="checkbox"/> Libreria 008 <input type="checkbox"/>	Nome Campione	
	ID Campioni	

Nella libreria è possibile configurare altre informazioni sui campioni, tra cui il nome del campione, l'ID del campione, l'ID del batch, l'ID del lotto, l'ID del progetto e creare altri 10 ID personalizzati.

4.5.5 Impostazioni di stampa

La bilancia Explorer Plus offre impostazioni di stampa avanzate. Gli utenti possono personalizzare il formato di output e il contenuto e indirizzarli a Excel o salvarli in un formato compatibile con USB. Inoltre, gli utenti possono rivedere il contenuto di stampa per assicurarsi che tutti gli elementi siano selezionati correttamente prima di stampare su carta o PC.

Per i dettagli sulle impostazioni di stampa, fare riferimento alla sezione 6.0 Impostazioni di stampa.

4.6 Controllo peso

- Utilizzare questa applicazione per verificare se i pezzi campione correnti rientrano nelle tolleranze (ad esempio un limite superiore e inferiore, peso nominale rispetto a \pm tolleranza).
 - Questa funzione serve ad avvisare l'operatore dello stato di controllo e delle spie di sovraccarico, anziché obbligarlo a leggere il valore di pesata dalla posizione di lavoro
- Nella parte inferiore della schermata iniziale, selezionare Controllo Peso.
- Premere **Tara** o **Zero** per avviare la pesata.
- Posizionare gli oggetti sul piatto per verificare se il numero di pezzi rientra nelle tolleranze. Vengono visualizzati i pezzi di limite superiore e inferiore predefiniti.
- Prima di avviare l'applicazione di controllo peso, impostare i limiti superiore e inferiore e/o il peso nominale e la tolleranza.



4.6.1 Campo di riferimento

Campo di riferimento	Descrizione
Limite superiore	Il valore del pezzo supera la soglia massima consentita.
Limite inferiore	Il valore del pezzo supera la soglia massima consentita.
Impostazioni articolo	<ul style="list-style-type: none"> • Modalità di impostazione dei limiti: verifica il risultato con diverse impostazioni dei limiti. <ul style="list-style-type: none"> ■ Inferiore e superiore ■ Peso nominale e tolleranza ■ Peso nominale e tolleranza percentuale • Display: Peso o stato del controllo • Segnale acustico: viene emesso un segnale acustico per avvisare l'utente dello stato di controllo. <ul style="list-style-type: none"> ■ Impostazione disponibile: Off, Inferiore, Accetta, Superiore, Inferiore e Superiore • Unità di misura primaria: L'unità predefinita è il grammo. L'operatore può passare a unità di misura alternative e a due unità personalizzate. • Unità di misura secondarie: in grado di utilizzare 15 unità di misura e 2 unità personalizzate

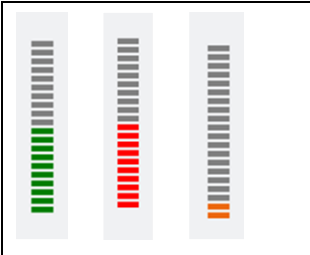
	<ul style="list-style-type: none"> Lo stato di controllo è suddiviso in 20 segmenti per visualizzare la proporzione del carico corrente rispetto alla portata totale. Ogni segmento corrisponde al 5% della portata totale. Inferiore - Indicatore arancione Accetta - Indicatore verde Superiore - Indicatore rosso
---	---

4.6.2 Avvio del Controllo Peso

Step 1: Definizione di limiti superiori e inferiori

- I limiti superiore e inferiore sono impostati in Libreria.
- La schermata principale mostrerà lo stato di controllo del campione corrente nella libreria.
- Se lo stato del controllo è Inferiore o Superiore, le spie di stato diventeranno rosse per indicarlo.
- Quando il valore del pezzo supera il valore massimo, la schermata visualizza Superiore.
 - Quando il valore del pezzo supera il valore minimo, la schermata visualizza Inferiore.
 - Quando il valore del pezzo rientra nell'intervallo di accettazione, la schermata visualizza Accetta.

In IMPOSTAZIONI ARTICOLO, selezionare la modalità come Superiore e Inferiore, Tolleranza peso nominale o Tolleranza percentuale nominale.

Esempio: Nella schermata iniziale viene visualizzato 60,0000 grammi come Valore superiore a quello consentito e quindi 50,0006 g rientra nell'intervallo di accettazione.

<p>HOME IMPOSTAZIONI ARTICOLO BACK</p> <p>Modalità Impostazione Limiti: Sopra e Sotto</p> <p>Display: Sopra e Sotto</p> <p>Segnale Acustico: Tol. Peso Nominale</p> <p>Unità principale di pesata: Tol. % Nominale</p> <p>Unità di Misura Secondaria: g</p> <p>IMPOSTAZIONI LIBRERIA CAMPIONI IMPOSTAZ. DI STAMPA</p>	<p>Modello: EXP324/AD Max 320 g d = 0.0001 g</p> <p>Admin Tuesday Sep-30-2025 09:09:55</p> <p>Sotto Accetta Sopra</p> <p>* NET 50.0006 g</p> <p>50.0006 g</p> <p>Controllo Peso Lordo: 50.0008 g Netto: 50.0006 g Tara: 0.0002 g</p> <p>Lim. Sup.: 60.0000 g Lim. Inf.: 40.0000 g</p> <p>IMPOSTAZIONI ITEM ZERO STAMPA TARA CAL LIBRERIA</p>
---	--

Step 2: Impostare la visualizzazione del risultato del controllo su Inferiore, Accetta e Superiore

Questa funzione serve ad avvisare l'operatore dello stato di controllo e delle spie di sovraccarico, anziché obbligarlo a leggere il valore di pesata dalla posizione di lavoro

<p>HOME IMPOSTAZIONI ARTICOLO BACK</p> <p>Modalità Impostazione Limiti: Sopra e Sotto</p> <p>Display: Peso</p> <p>Segnale Acustico: Peso</p> <p>Unità principale di pesata: Contr. Stato</p> <p>Unità di Misura Secondaria: g</p> <p>IMPOSTAZIONI LIBRERIA CAMPIONI IMPOSTAZ. DI STAMPA</p>

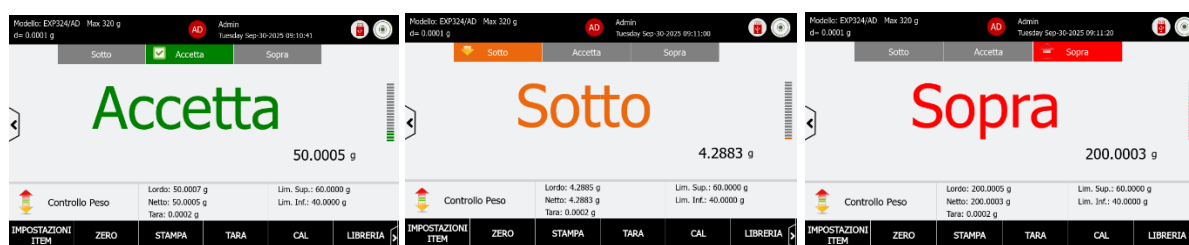

Step 3: Impostazione del segnale acustico

L'operatore può configurare i suoni di controllo per Inferiore, Accetta e Superiore nel menu Impostazioni articolo. Impostazione disponibile: Off, Inferiore, Accetta, Superiore, Inferiore e Superiore



4.6.3 Libreria campioni - Controllo Peso

La bilancia Explorer Plus è dotata di una libreria integrata per la gestione di più profili campione. È possibile salvare e richiamare fino a 3.000 record della libreria. La capacità totale della libreria e i record sono accessibili in varie modalità applicative e tramite il menu della libreria. Quando l'utilizzo della libreria supera l'80%, un messaggio pop-up avviserà l'utente di esportare la libreria o di eliminare tutti gli elementi. Per l'intero menu della libreria, vedere 0.

Creare, attivare ed eliminare una libreria

- Premere il pulsante "+Nuova libreria per creare una nuova libreria.
- Una volta creata, la nuova libreria rimane inattiva. L'operatore deve attivare la libreria dopo aver spuntato la casella.
- Premere il pulsante del CESTINO per eliminare una libreria.
- Dopo l'attivazione dell'elemento libreria, la schermata principale mostrerà il numero della libreria attivata.
- Esempio: La modalità di impostazione dei limiti è Inferiore e Superiore



Esempio: Peso nominale e tolleranza

HOME		LIBRERIA		BACK
+ Libreria Nuova				
Lista delle basi di dati	Nominale	160.0000	g	
	+ Tolleranza (%)	50	%	
	- Tolleranza (%)	50	%	
	Nome Campione			

IMPOSTAZIONI	LIBRERIA CAMPIONI	IMPOSTAZ. DI STAMPA
--------------	-------------------	---------------------

Esempio: Peso nominale e tolleranza percentuale

HOME		LIBRERIA		BACK
+ Libreria Nuova		Libreria 011: Attivato		
Libreria 013	Nominale	160.0000	g	
Libreria 012	+ Tolleranza (%)	50	%	
Libreria 011	- Tolleranza (%)	50	%	
	Nome Campione			

IMPOSTAZIONI	LIBRERIA CAMPIONI	IMPOSTAZ. DI STAMPA
--------------	-------------------	---------------------

Nella libreria è possibile configurare altre informazioni sui campioni, tra cui il nome del campione, l'ID del campione, l'ID del batch, l'ID del lotto, l'ID del progetto e creare altri 10 ID personalizzati.

4.6.4 Impostazioni di stampa

La bilancia Explorer Plus offre impostazioni di stampa avanzate. Gli utenti possono personalizzare il formato di output e il contenuto e indirizzarli a Excel o salvarli in un formato compatibile con USB. Inoltre, gli utenti possono rivedere il contenuto di stampa per assicurarsi che tutti gli elementi siano selezionati correttamente prima di stampare su carta o PC.

Per i dettagli sulle impostazioni di stampa, fare riferimento alla sezione 6.0 Impostazioni di stampa.

4.7 Pesata Dinamica

Questa funzione serve a pesare oggetti non stabili, come animali.

- Nella parte inferiore della schermata iniziale, selezionare Pesata dinamica.
- Premere **Tara** o **Zero** per avviare la pesata.
- Posizionare il campione in movimento sul piatto per ottenere una lettura media del peso in pochi secondi. Viene visualizzato il tempo medio di pesata predefinito.
- Configurare la modalità di avvio, il tempo medio di pesata e la stampa automatica dei risultati prima di avviare l'applicazione di pesata dinamica.

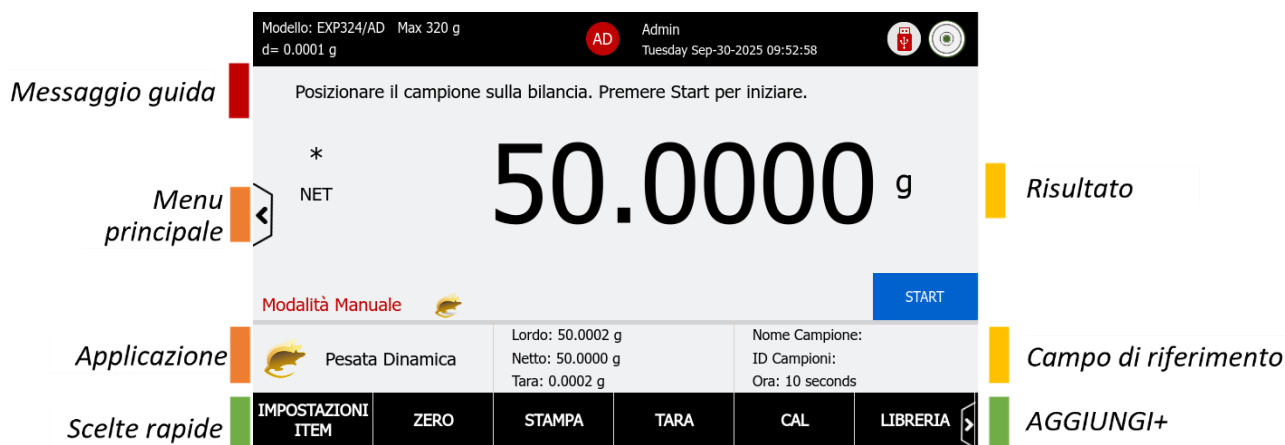

4.7.1 Pulsanti dell'applicazione

Pulsante applicazione/ Campo di riferimento	Descrizione
Avvia	Premere il pulsante "Avvia" per avviare il calcolo della media.
Tempo	Mostra il tempo medio.
Impostazioni articolo	<ul style="list-style-type: none"> Modalità di avvio: automatico e manuale Avvio automatico senza premere il pulsante di avvio dopo la seconda pesata dinamica Risultato stampa automatica: il risultato medio verrà stampato immediatamente, senza premere il pulsante "Stampa" nella schermata principale. Unità principale: l'impostazione predefinita è grammi. È in grado di passare ad altre unità di misura Tara automatica: tara automatica del valore del contenitore

4.7.2 Avvio del Controllo Peso

Step 1: Impostare il tempo medio di pesata nella libreria campioni

- Il tempo medio di pesata è impostato in Libreria.
- La schermata principale visualizzerà il peso medio del campione corrente.

Esempio: La schermata visualizza 10 secondi come tempo medio.



Step 2: Pesare il campione in movimento sul piatto di pesata

- Posizionare un campione sul piatto di pesata e la bilancia calcolerà immediatamente il peso medio.
- Il processo avvierà quindi un conto alla rovescia in base alla configurazione del tempo preimpostato.
- L'icona del mouse in movimento si arresta al termine del processo e il risultato viene evidenziato.



4.7.3 Libreria di campioni - Pesata dinamica

La bilancia Explorer Plus è dotata di una libreria integrata per la gestione di più profili campione. È possibile salvare e richiamare fino a 3.000 record della libreria. La capacità totale della libreria e i record sono accessibili in varie modalità applicative e tramite il menu della libreria. Quando l'utilizzo della libreria supera l'80%, un messaggio pop-up avviserà l'utente di esportare la libreria o di eliminare tutti gli elementi. Per l'intero menu della libreria, vedere 0.

Creare, attivare ed eliminare una libreria

- Premere il pulsante "+Nuova libreria per creare una nuova libreria.
- Una volta creata, la nuova libreria rimane inattiva. L'operatore deve attivare la libreria dopo aver spuntato la casella.
- Premere il pulsante del CESTINO per eliminare una libreria.
- Dopo l'attivazione dell'elemento libreria, la schermata principale mostrerà il numero della libreria attivata.



4.7.4 Impostazioni di stampa

La bilancia Explorer Plus offre impostazioni di stampa avanzate. Gli utenti possono personalizzare il formato di output e il contenuto e indirizzarli a Excel o salvarli in un formato compatibile con USB. Inoltre, gli utenti possono rivedere il contenuto di stampa per assicurarsi che tutti gli elementi siano selezionati correttamente prima di stampare su carta o PC.

Per i dettagli sulle impostazioni di stampa, fare riferimento alla sezione 6.0 Impostazioni di stampa.

4.8 Totalizzazione

Questa funzione viene utilizzata per sommare i pesi di più campioni e riportare i dati statistici per la serie di campioni.

- Nella parte inferiore della schermata iniziale, selezionare Totalizzazione.
- Premere **Tara** o **Zero** per avviare la pesata.
- Posizionare il campione in serie sul piatto. Premere il pulsante Accumula per sommare i pesi. Il peso totale dei campioni viene visualizzato nel campo di riferimento.
- Impostare la modalità di avvio prima di avviare l'applicazione di totalizzazione.



4.8.1 Pulsanti dell'applicazione

Pulsante applicazione/ Campo di riferimento	Descrizione
Accumulo	Premere il pulsante "Accumula" per sommare il peso del campione.
Risultato	Dopo i campioni delle serie di pesi, premere il pulsante "Risultato" per rivedere i dati totali e altri dati statistici
Impostazioni articolo	<ul style="list-style-type: none"> • Modalità di avvio: automatico e manuale. Avvio automatico senza premere il pulsante Accumula dopo la seconda pesata del campione • Unità di misura primaria: L'unità predefinita è il grammo. L'operatore può passare a unità di misura alternative e a due unità personalizzate. • Tara automatica: tara automatica del valore del contenitore

4.8.2 Inizio totalizzazione

Step 1: Impostare la modalità di avvio nelle impostazioni dell'articolo

- Modalità di avvio: automatico e manuale. Avvio automatico senza premere il pulsante Accumula dopo la seconda pesata del campione e.



Step 2: Pesare i campioni sul piatto di pesata

- Posizionare il campione sul piatto di pesata.
- Premere il pulsante Accumula per sommare i pesi.

Esempio: La schermata iniziale visualizza 50,0002 grammi come quarto valore di peso. Premere il pulsante Risultato per rivedere i dati

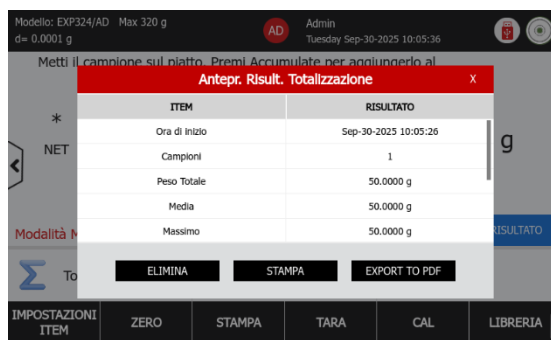

4.8.3 Accumulare i dati per la totalizzazione

Utilizzare la funzione Accumula per aggregare i campioni e generare report statistici.

La bilancia può memorizzare fino a 99 record di accumulo. Toccare Risultato per visualizzare la totalizzazione e altri risultati statistici.

Il contenuto del report include ora di inizio, numero di campioni, totale, media, massima, minima, gamma, deviazione standard, % di deviazione relativa e valori di pesata dei singoli articoli.

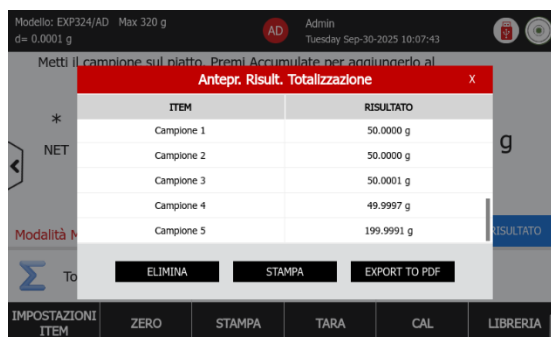
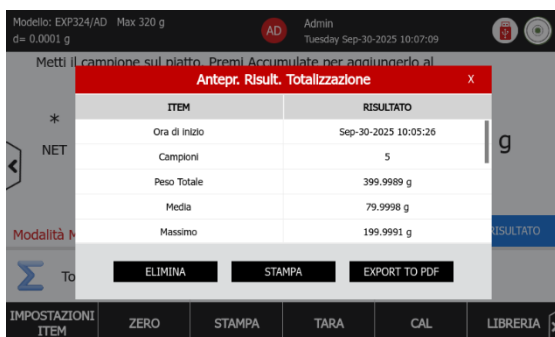

4.8.4 Libreria campioni - Totalizzazione

La bilancia Explorer Plus è dotata di una libreria integrata per la gestione di più profili campione. È possibile salvare e richiamare fino a 3.000 record della libreria. La capacità totale della libreria e i record sono accessibili in varie modalità applicative e tramite il menu della libreria. Quando l'utilizzo della libreria supera l'80%, un messaggio pop-up avviserà l'utente di esportare la libreria o di eliminare tutti gli elementi. Per l'intero menu della libreria, vedere 0.

Creare, attivare ed eliminare una libreria

- Premere il pulsante "+Nuova libreria per creare una nuova libreria.

- Una volta creata, la nuova libreria rimane inattiva. L'operatore deve attivare la libreria dopo aver spuntato la casella.
- Premere il pulsante del CESTINO per eliminare una libreria.
- Dopo l'attivazione dell'elemento libreria, la schermata principale mostrerà il numero della libreria attivata.

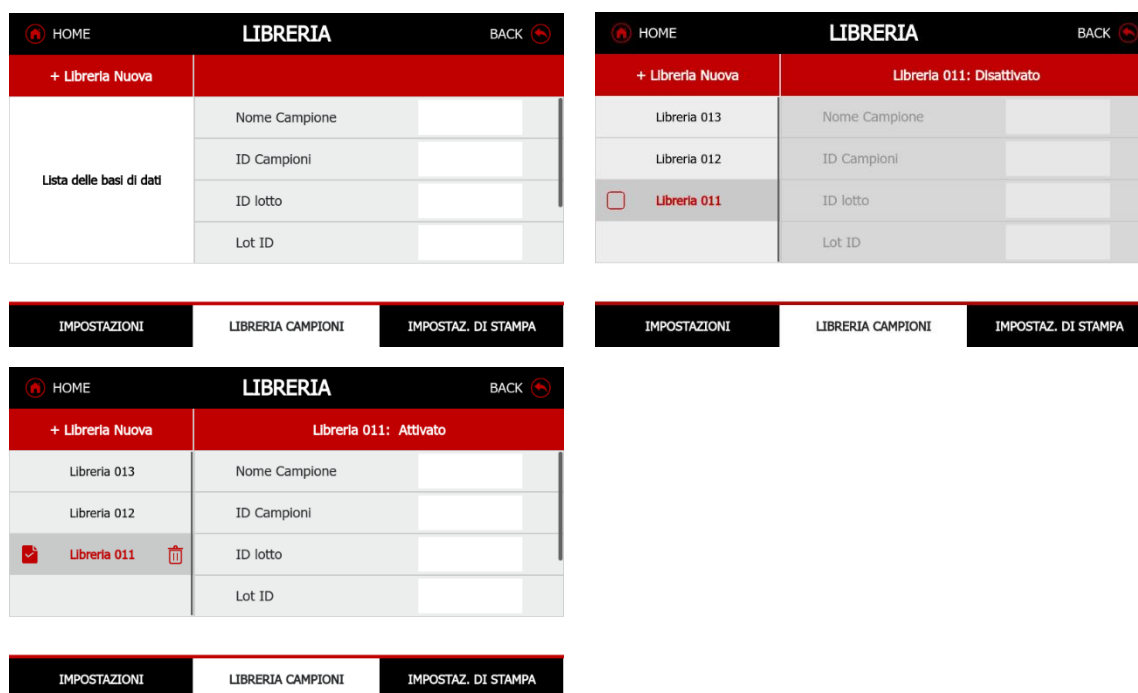

4.8.5 Impostazioni di stampa

La bilancia Explorer Plus offre impostazioni di stampa avanzate. Gli utenti possono personalizzare il formato di output e il contenuto e indirizzarli a Excel o salvarli in un formato compatibile con USB. Inoltre, gli utenti possono rivedere il contenuto di stampa per assicurarsi che tutti gli elementi siano selezionati correttamente prima di stampare su carta o PC.

Per i dettagli sulle impostazioni di stampa, fare riferimento alla sezione 6.0.

4.9 Formulazione

La Formulazione viene usata per combinare vari elementi in quantità proporzionali. Dispone di due modalità di formulazione, ricetta libera e formulazione basata su ricetta. Entrambe le modalità consentono al filtro di aumentare il volume della formulazione, consentendo alla forma di dosaggio di raggiungere le dimensioni e il peso desiderati. Ciò è particolarmente importante per le formulazioni contenenti piccole quantità di principi farmaceutici attivi (API).

- Nella parte inferiore della schermata iniziale, selezionare Formulazione.
- Premere **Tara** o **Zero** per avviare la pesata.
- Aggiungere gli ingredienti al piatto per avviare il processo. Il peso totale dei campioni viene visualizzato nel campo di riferimento.
- Impostare il peso del dispositivo di riempimento prima di avviare l'applicazione di formulazione.

Messaggio guida

Menu principale

Applicazione

Scelte rapide

Risultato

Campo di riferimento

AGGIUNGI+

4.9.1 Pulsanti dell'applicazione

Pulsante applicazione/ Campo di riferimento	Descrizione
Inserire il contenitore di riempimento	Inserire il valore del contenitore di riempimento
Imposta contenitore di riempimento	Posizionare il contenitore di riempimento sul piatto e accettare il valore
Visualizza risultato	Premere questo pulsante per visualizzare i risultati della formulazione al termine del processo.
Avvia	Premere il pulsante per avviare la formulazione.
Diff. (peso):	Visualizzare la differenza di peso.
Diff. (%)	Visualizza la differenza in percentuale.
Target	Visualizzare il peso target in base alla libreria delle ricette.
Impostazioni articolo	<ul style="list-style-type: none"> Modalità di formulazione: formulazione basata su ricette e libera Una ricetta può contenere fino a 99 ingredienti e sono disponibili 25 ricette da configurare. Contenitore di riempimento: accendere e spegnere Unità di misura primaria: L'unità predefinita è il grammo. L'operatore può passare a unità di misura alternative e a due unità personalizzate. Unità di misura secondaria: L'operatore può passare a unità di misura alternative e a due unità personalizzate. Tara automatica: tara automatica del valore del contenitore

4.9.2 Avvio della formulazione libera

Step 1: impostare la modalità di formulazione nelle impostazioni dell'articolo



Step 2: Inserire il contenitore di riempimento

- Se l'utente ha abilitato l'opzione Contenitore di riempimento nelle impostazioni dell'articolo, è necessario inserire un valore prima di creare una Ricetta libera.
- L'utente può inserire il valore del contenitore di riempimento premendo il pulsante "Inserire contenitore di riempimento".
- In alternativa, l'utente può posizionare il contenitore di riempimento sul piatto di pesata e memorizzare il valore visualizzato come peso del contenitore stesso.

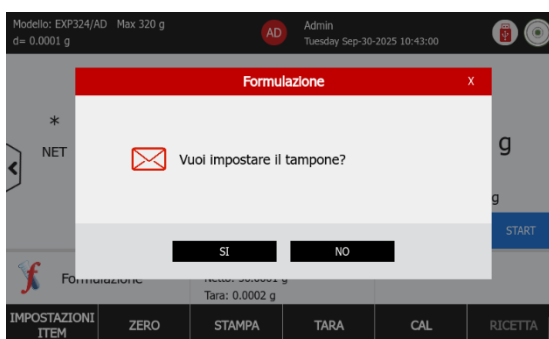

Pesare i campioni sul piatto di pesata

- Posizionare il campione sul piatto di pesata.
- Premere il pulsante Accumula per sommare i pesi.
- L'utente può scegliere di aggiungere questa formulazione libera alla ricetta per utilizzarla in futuro nella formulazione basata su ricette
- Stampare il risultato o trasferire i dati in un file PDF utilizzando una chiavetta USB.

Esempio: La schermata iniziale visualizza 199,9996 grammi come quarto valore di peso. Premere il pulsante **Visualizza risultato** per rivedere i dati

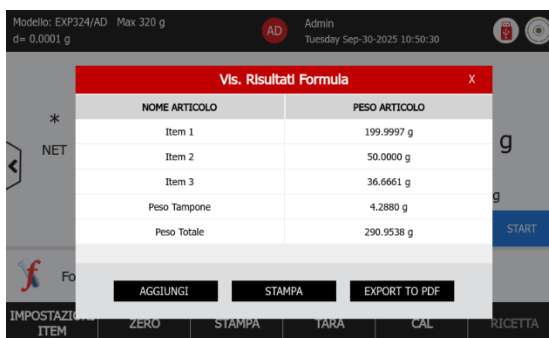

4.9.3 Inizio della formulazione basata su ricette

Step 1: impostare la modalità di formulazione nelle impostazioni dell'articolo

Step 2: creare ID e nome della ricetta

- Premere il pulsante **Crea ricetta** per creare un nuovo nome della ricetta
- Fare clic sulla casella di controllo per attivare la Ricetta 01
- Premere il pulsante **Modifica** per passare alla fase successiva

Step 2: Inserire il contenitore di riempimento

- Se l'utente ha abilitato l'opzione Contenitore di riempimento nelle impostazioni dell'articolo, è necessario inserire un valore prima di creare una Ricetta libera.
- L'utente può inserire il valore del contenitore di riempimento premendo il pulsante "Inserire contenitore di riempimento".

In alternativa, l'utente può posizionare il contenitore di riempimento sul piatto di pesata e memorizzare il valore visualizzato come peso del contenitore stesso.

Step 3: Creare articoli della ricetta

- Premere il pulsante **Aggiungi nuovo** per creare i nomi degli ingredienti e il peso corrispondente in grammi.
- Utilizzare i pulsanti **Su** e **Giù** per regolare l'ordine di sequenza degli ingredienti.
- Premere il pulsante **Salva** prima di uscire dalla schermata Ricetta.
- Una volta salvata la ricetta, l'utente può premere il pulsante **Avvia** per avviare il processo di formulazione.

Step 4: Pesare gli ingredienti nell'ordine indicato nella ricetta attivata.

- Posizionare il campione sul piatto di pesata e premere il pulsante Accetta per confermare il peso.
- Seguire i messaggi di guida sullo schermo e ripetere questo processo fino a quando tutti gli ingredienti sono stati pesati.
- Una volta completato il processo, apparirà una schermata dei risultati per rivedere i dati.
- L'utente può scegliere di stampare il risultato o trasferire i dati in un file PDF utilizzando una chiavetta USB.

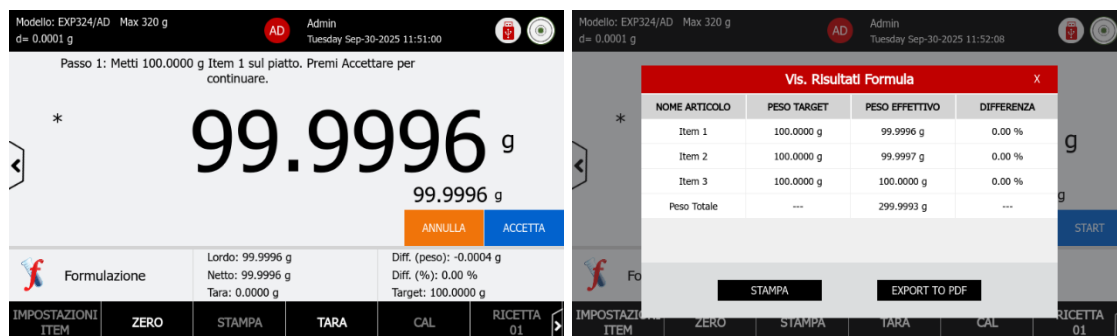
**4.9.4 Impostazioni di stampa**

La bilancia Explorer Plus offre impostazioni di stampa avanzate. Gli utenti possono personalizzare il formato di output e il contenuto e indirizzarli a Excel o salvarli in un formato compatibile con USB. Inoltre, gli utenti possono rivedere il contenuto di stampa per assicurarsi che tutti gli elementi siano selezionati correttamente prima di stampare su carta o PC.

Per i dettagli sulle impostazioni di stampa, fare riferimento alla sezione 6.0 Stampante.

4.10 Pesata Differenziale

Questa funzione consente di calcolare la differenza di peso di più campioni prelevati in momenti diversi.

- Nella parte inferiore della schermata iniziale, selezionare Pesata Differenziale.
- Premere **Tara** o **Zero** per avviare la pesata.
- Impostare il numero dei gruppi di campioni prima di avviare la pesata differenziale. Nel campo di riferimento vengono visualizzati il peso iniziale, il peso finale e la differenza di peso.



4.10.1 Pulsanti dell'applicazione

Pulsante dell'applicazione	Descrizione
Gruppi di campioni	Il numero di gruppi di campioni che richiedono misurazioni del peso iniziale e finale.
Visualizza risultato	Premere questo pulsante per visualizzare i risultati differenziali al termine del processo.
Avvia	Premere il pulsante Avvia per avviare il processo
Accetta	Accettare il peso.
Fine processo	Premere questo pulsante per completare il processo
Peso iniziale	Visualizza il valore del peso iniziale del campione.
Peso finale	Visualizza il valore del peso finale del campione.
Differenza di peso	Visualizza la differenza di peso tra la misurazione iniziale e quella finale.
Impostazioni articolo	<p>Sequenza campione: Off, serie di pesi iniziali e finali.</p>  <p>Proporzione reciproca: ON/OFF</p> <p>Valore assoluto</p> <p>Tara automatica: tara automatica del valore del contenitore</p>

Modalità Sequenza campione

- Off: dopo aver pesato il peso iniziale dei campioni della serie, pesare il peso finale.
 - Pesare il peso iniziale degli articoli 1, 2, 3, 4, 5, in seguito pesare il peso finale degli articoli 1, 2, 3, 4, 5.
- La serie di misure dei campioni è progettata per posizionare il peso iniziale e finale del campione in un set
 - Pesare il peso iniziale degli articoli 1 e in seguito il peso finale,
 - Dopo la prima fase, l'utente pesa il peso iniziale degli articoli 2 e in seguito il peso finale degli articoli 2

Modalità alternata

- Impostare su off:
 - $Differenza\ di\ peso = Peso\ finale - Peso\ iniziale$
- Impostare su On: Il risultato della differenza = Peso finale -Peso iniziale.
 - $Differenza\ di\ peso = Peso\ iniziale - Peso\ finale$

Valore assoluto

Il risultato della differenza sarà positivo indipendentemente dal fatto che il peso iniziale sia maggiore del peso finale

- Impostare su On:
 - $Differenza\ di\ peso = |Peso\ finale - Peso\ iniziale|$

4.10.2 Inizio della pesata differenziale

Step 1: Configurare il gruppo di campioni : Nell'applicazione di pesata differenziale è possibile testare più campioni.

- Inserimento gruppi di campioni



Step 2: Stabilire il peso iniziale di ciascun campione

- Premere il pulsante AVVIA e posizionare il campione sul piatto
- Premere Accetta per confermare il peso iniziale
- Seguire i messaggi di guida sullo schermo e ripetere questo processo fino a quando tutti i campioni non sono stati pesati.
- Al termine del processo, pesare i campioni in ordine per ottenere il peso finale e alla fine apparirà la schermata dei risultati.



Step 2: Analisi dei risultati

- I risultati includono il peso iniziale, il peso finale, la differenza di peso e la differenza percentuale.
- Gli utenti possono cancellare le informazioni, stampare i risultati su un PC o una stampante e trasferire i dati in un file PDF tramite chiavetta USB.

#	INITIAL WEIGHT	FINAL WEIGHT	DIFFERENCE WEIGHT	DIFFERENCE %
ITEM1	9.4870 g	9.4870 g	0.0000 g	0.0 %
ITEM2	9.4870 g	9.4870 g	0.0000 g	0.0 %
ITEM3	9.4870 g	9.4870 g	0.0000 g	0.0 %
ITEM4	9.4870 g	9.4870 g	0.0000 g	0.0 %
ITEM5	9.4870 g	9.4870 g	0.0000 g	0.0 %

4.10.3 Impostazioni di stampa

La bilancia Explorer Plus offre impostazioni di stampa avanzate. Gli utenti possono personalizzare il formato di output e il contenuto e indirizzarli a Excel o salvarli in un formato compatibile con USB. Inoltre, gli utenti possono rivedere il contenuto di stampa per assicurarsi che tutti gli elementi siano selezionati correttamente prima di stampare su carta o PC.

Per i dettagli sulle impostazioni di stampa, fare riferimento alla sezione 6.0 Stampante.

4.11 Determinazione della densità

Questa funzione consente di determinare la densità di un solido o un liquido.

È necessario installare il kit opzionale per la determinazione della densità sulla bilancia. Per le istruzioni di installazione, fare riferimento al manuale del kit densità. Il software della bilancia include una tabella di densità di riferimento integrata per l'acqua a temperature comprese tra 10,0 °C e 30,9 °C. Prima di tentare di misurare la densità, leggere attentamente l'intera sezione.

- Nella parte inferiore della schermata iniziale, selezionare Determinazione densità.
- Premere Tara o Zero per avviare la pesata.
- È possibile consultare la Guida utente prima di configurare il processo.

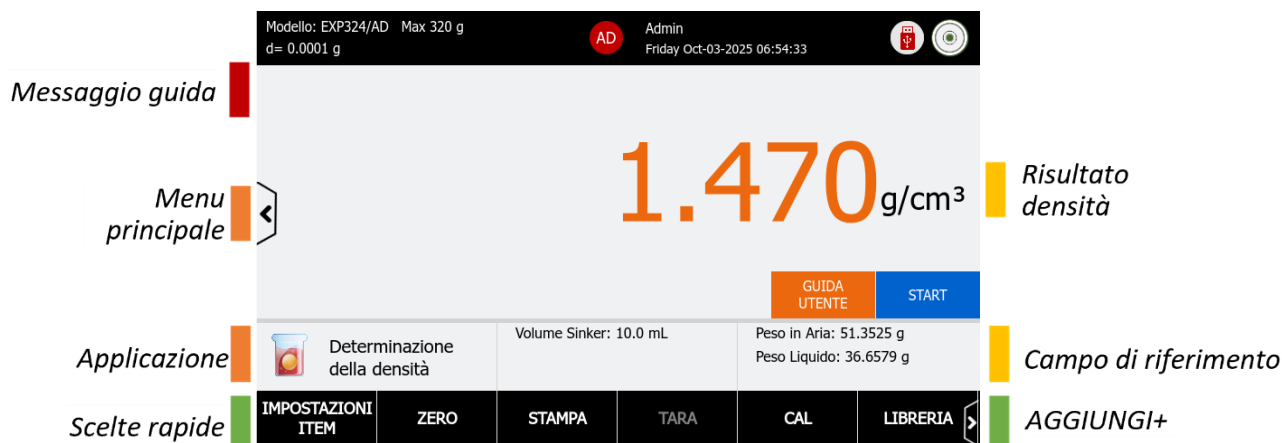

4.11.1 Pulsanti applicazione/Campo di riferimento

Pulsante dell'applicazione	Descrizione
Guida utente	La guida utente illustra le procedure per determinare la densità dei materiali solidi.
Avvia	Premere il pulsante Avvio per avviare il processo
Densità del liquido	Il valore attuale della densità del liquido ausiliario. L'impostazione predefinita dipende dalla temperatura dell'acqua distillata
Temp. acqua	Temperatura del liquido ausiliario. L'impostazione predefinita dipende dalla temperatura dell'acqua distillata Gamma di temperatura dell'acqua: 10-30 °C
Peso in aria	Il peso del campione in aria
Peso liquido	Il peso del campione nel liquido ausiliario
Affondatore	Utilizzato per determinare la densità del liquido

<p>Impostazioni articolo</p>	<p>g/cm³ (risoluzione del valore di densità):</p> <ul style="list-style-type: none"> 0,1 g/cm³, 0,01 g/cm³, 0,001 g/cm³, 0,0001 g/cm³, 0,00001 g/cm³ <p>Tipo di densità: solido, liquido</p> <p>Tipo di liquido: acqua, altri liquidi</p> <p>Materiali porosi: ON/OFF</p> <p>Risultato stampa automatica: Stampa automatica del risultato della densità</p> <p>Campionamento automatico: elaborare automaticamente i campioni uno dopo l'altro.</p> <p>Tara automatica: Tara automatica: tara automatica del valore del contenitore</p>
-------------------------------------	--

Nota: Il testo in grassetto indica le impostazioni predefinite.

4.11.2 Risoluzione del risultato della densità

Articolo	Risoluzione display
g/cm ³	<ul style="list-style-type: none"> Modello bilancia 0,01 mg: 0,1 g/cm³, 0,01 g/cm³, 0,001 g/cm³, 0,0001 g/cm³, 0,00001 g/cm³ Modello bilancia 0,1 mg: 0,1 g/cm³, 0,01 g/cm³, 0,001 g/cm³, 0,0001 g/cm³ Modello bilancia 1 mg: 0,1 g/cm³, 0,01 g/cm³, 0,001 g/cm³ Modello bilancia 0,01 g: 0,1 g/cm³, 0,0,1 g/cm³ Modello bilancia 0,1 g: 0,1 g/cm³
* Le impostazioni predefinite sono in grassetto	

4.11.3 Inizio della determinazione della densità per materiali solidi

Il principio di misura della densità di un solido con una bilancia si basa sulla definizione di densità e sulla misura di massa e volume. La densità è definita come la massa di un oggetto divisa per il suo volume.

Quando si misura la densità di un solido, come mezzo viene generalmente utilizzata l'acqua distillata. Questo perché la densità dell'acqua distillata è nota (raggiunge la sua densità massima di 1 g/cm³ a 4 °C) e non reagisce chimicamente con la maggior parte dei materiali solidi, soddisfacendo così i requisiti del principio di Archimede. Il principio di Archimede afferma che quando un oggetto è completamente o parzialmente immerso in un fluido, subisce una forza di spinta verso l'alto. Questa spinta statica è uguale al peso del fluido spostato dall'oggetto.

Preparazione

- Configurare il kit per la determinazione della densità sulla bilancia, seguire il manuale di istruzioni del kit per la determinazione della densità



- Quando si misura la densità di un solido, come mezzo viene generalmente utilizzata l'acqua distillata, in quanto la densità di quest'ultima è nota (raggiunge la sua densità massima di 1 g/cm³ a 4 °C) e non reagisce chimicamente con la maggior parte dei materiali solidi, soddisfacendo così i requisiti del principio di Archimede secondo cui il liquido non deve reagire con il materiale del campione e deve essere in grado di bagnarlo completamente.
- Premere il pulsante Impostazione articolo per configurare le impostazioni della densità
- Verificare che siano selezionate le seguenti impostazioni:
 - Tipo di densità: solida
 - Tipo di liquido: Acqua
 - ◆ Se l'utente utilizza un altro liquido, modificare la densità del liquido nella Libreria campioni
 - Materiale poroso: Off
 - Temperatura dell'acqua: modificare la temperatura dell'acqua nella libreria campioni (il valore predefinito è 20 °C)

LIBRERIA	
+ Libreria Nuova	
Temp. Acqua	20.0 °C
Nome Campione	
ID Campioni	
ID lotto	
IMPOSTAZIONI LIBRERIA CAMPIONI IMPOSTAZ. DI STAMPA	

- Premere INDIETRO per tornare alla schermata iniziale Determinazione della densità.
- Preparazione del campione: assicurarsi che il campione di materiale solido sia pulito e asciutto.
- Inserire il campione nel liquido finché non è completamente immerso

IMPOSTAZIONI ARTICOLO	
g/cm ³	0.001 g/cm ³
Tipo di Densità	Solido
Tipo di Liquido	Acqua
Materiale Poroso	<input type="checkbox"/>
Risultato stampa automatica	<input type="checkbox"/>
IMPOSTAZIONI LIBRERIA CAMPIONI IMPOSTAZ. DI STAMPA	

Creare, attivare ed eliminare una libreria

- Premere il pulsante "+Nuova libreria" per creare una nuova libreria
- Una volta creata, la nuova libreria rimane inattiva. L'operatore deve attivare la libreria dopo aver spuntato la casella.
- Premere il pulsante del CESTINO per eliminare una libreria.
- Dopo l'attivazione dell'elemento libreria, la schermata principale mostrerà il numero della libreria attivata.

Ad esempio, la schermata seguente visualizza Library 014 come campione che utilizza le impostazioni della libreria attiva.



Processo di immersione

- Pesata iniziale: premere Avvia per pesare il campione di materiale secco in aria e la bilancia ne registra la massa



- Immersione in acqua: immergere completamente il campione in acqua, assicurandosi che l'acqua riempi tutte le cavità e che non rimangano intrappolate bolle.
- Pesata in acqua: premere il pulsante Accetta dopo che il campione è completamente saturo d'acqua; pesare nuovamente il campione



- Il risultato della densità viene visualizzato sullo schermo, l'utente può stamparlo o salvarlo sulla chiavetta USB.

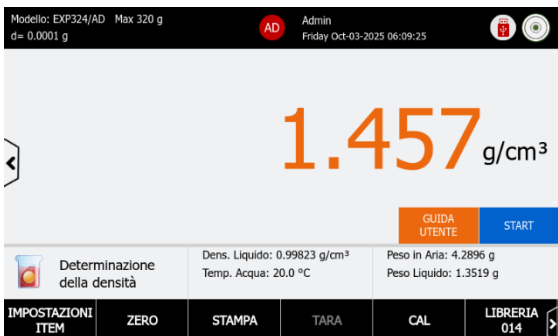

4.11.4 Inizio della determinazione della densità per materiali porosi

Il metodo di verifica della densità dei materiali porosi mediante il metodo dell'immersione in olio comprende principalmente le seguenti fasi:

Preparazione

- Configurare il kit per la determinazione della densità sulla bilancia, seguire il manuale di istruzioni del kit per la determinazione della densità



- Premere il pulsante Impostazione articolo per configurare le impostazioni della densità

- Verificare che siano selezionate le seguenti impostazioni:

- Tipo di densità: solida
- Tipo di liquido: Acqua
- Materiale poroso: On
- Libreria di campioni: modificare la densità dell'olio (il valore predefinito è 0,8000 g/cm³)
- Premere INDIETRO per tornare alla schermata iniziale Determinazione della densità.

HOME		LIBRERIA		BACK
+ Libreria Nuova				
Lista delle basi di dati	Dens. Liquido	0.99823	g/cm ³	
	Densità Olio	0.80000	g/cm ³	
	Nome Campione			
	ID Campioni			
IMPOSTAZIONI		LIBRERIA CAMPIONI		IMPOSTAZ. DI STAMPA

- Selezionare l'olio adatto: scegliere un olio che abbia una buona bagnabilità con il materiale poroso. Gli oli comunemente utilizzati includono cherosene, olio leggero per macchine, ecc.
- Preparazione del campione: Assicurarsi che il campione di materiale poroso sia pulito e asciutto.

Processo di immersione

- Pesata iniziale: Pesare il campione di materiale poroso secco in aria e la bilancia ne registrerà la massa

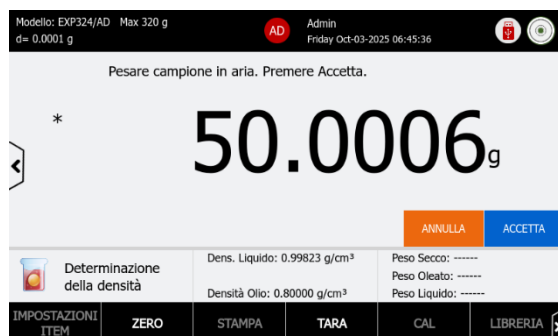

- Immersione in olio: immergere completamente il campione nell'olio selezionato. Assicurarsi che l'olio riempia tutti i pori aperti del materiale. Pesare il campione di olio nell'aria e premere il pulsante Accetta.



- Pesata nell'olio: una volta che il campione è completamente saturo di olio, pesarlo nuovamente mentre è ancora immerso nell'olio. Pesare il campione di olio nel liquido e premere il pulsante Accetta.



- Il risultato della densità viene visualizzato sullo schermo, l'utente può stamparlo o salvarlo sulla chiavetta USB.

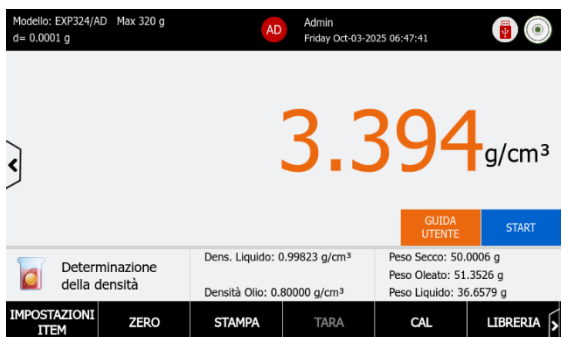

4.11.5 Inizio della determinazione della densità per materiali liquidi

Il principio di misura della densità di un liquido con una bilancia si basa sul principio di Archimede e sulla definizione di densità.

Preparazione

- Configurare il kit per la determinazione della densità sulla bilancia attenendosi al relativo manuale di istruzioni.
- È necessario un affondatore in quanto funge da riferimento di volume standard per determinare la densità del liquido.
- Preparazione del campione: Assicurarsi che il liquido sia privo di bolle o gas.
- Impostare il volume dell'affondatore nella libreria campioni, l'impostazione predefinita è 10,0 mL



Processo di immersione

- Pesata iniziale: Pesare l'affondatore in aria e la bilancia ne registrerà la massa. Premere Accetta per continuare.

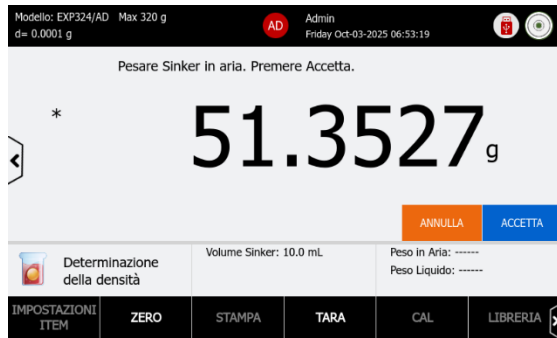

- Immersione in liquido: Immergere completamente l'affondatore nel liquido. Premere Accetta per continuare.

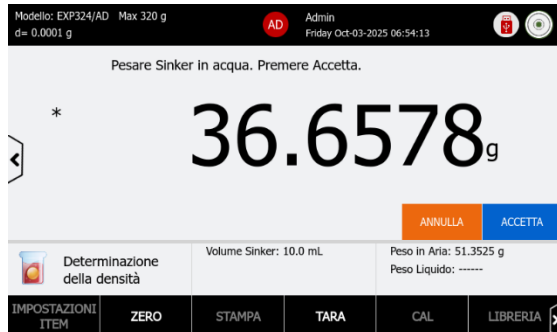

- Il risultato della densità viene visualizzato sullo schermo, l'utente può stamparlo o salvarlo sulla chiavetta USB.

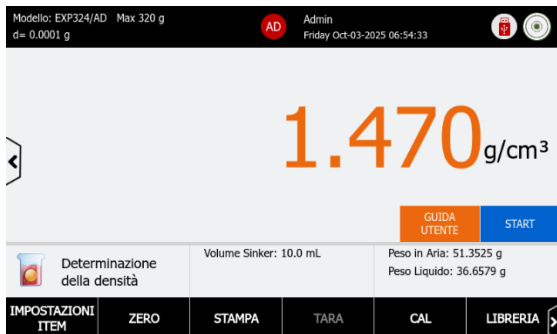

4.11.6 Libreria campioni - Determinazione della densità

La bilancia Explorer Plus è dotata di una libreria integrata per la gestione di più profili campione. È possibile salvare e richiamare fino a 3.000 record della libreria. La capacità totale della libreria e i record sono accessibili in varie modalità applicative e tramite il menu della libreria. Quando l'utilizzo della libreria supera l'80%, un messaggio pop-up avviserà l'utente di esportare la libreria o di eliminare tutti gli elementi. Per l'intero menu della libreria, vedere 0.

Creare, attivare ed eliminare una libreria

- Premere il pulsante "+Nuova libreria per creare una nuova libreria.
- Una volta creata, la nuova libreria rimane inattiva. L'operatore deve attivare la libreria dopo aver spuntato la casella.
- Premere il pulsante del CESTINO per eliminare una libreria.
- Dopo l'attivazione dell'elemento libreria, la schermata principale mostrerà il numero della libreria attivata.
- Esempio: La temperatura dell'acqua è 20 °C



4.11.7 Impostazioni di stampa

La bilancia Explorer Plus offre impostazioni di stampa avanzate. Gli utenti possono personalizzare il formato di output e il contenuto e indirizzarli a Excel o salvarli in un formato compatibile con USB. Inoltre, gli utenti possono rivedere il contenuto di stampa per assicurarsi che tutti gli elementi siano selezionati correttamente prima di stampare su carta o PC.

Per i dettagli sulle impostazioni di stampa, fare riferimento alla sezione 6.0 Impostazioni di stampa

4.12 Valore di picco

Questa funzione consente di acquisire il peso massimo in una serie di pesate.

- Nella parte inferiore della schermata iniziale, selezionare Valore di picco.
- Premere Tara o Zero per avviare la pesata.
- Selezionare la modalità di attesa prima di avviare la modalità applicativa



4.12.1 Pulsanti applicazione/Campo di riferimento

Pulsante dell'applicazione	Descrizione
Avvia	Premere il pulsante Avvio per avviare il processo
Modalità	Valore di picco: la schermata dei risultati della bilancia conterrà il valore di pesata più alto. Blocco display: la schermata dei risultati della bilancia conterrà l'ultimo valore di pesata.
Modalità di avvio	Manuale, Automatico
Impostazioni articolo	<ul style="list-style-type: none"> Modalità: Valore di picco, Blocco display Modalità di avvio: manuale, semiautomatico, automatico, Solo peso stabile: ON/OFF Unità di misura primaria: L'unità predefinita è il grammo. L'operatore può passare a unità di misura alternative e a due unità personalizzate. Unità di misura secondaria: possibilità di utilizzare unità di misura alternative e 2 unità personalizzate Tara automatica: tara automatica del valore del contenitore
<ul style="list-style-type: none"> * Le impostazioni predefinite sono in grassetto 	

4.12.2 Inizio con Valore di picco

Step 1: Impostare la modalità di picco e la modalità di avvio nelle impostazioni dell'articolo

- Modalità picco: selezionare la modalità Valore di picco. Valore di picco significa che la bilancia registrerà il peso massimo in una serie di pesate.
- L'utente può scegliere la modalità di avvio: manuale, semiautomatico e automatico



Step 2: Pesare i campioni sul piatto di pesata

- Posizionare il campione sul piatto di pesata
- Premere il pulsante Avvia per controllare il peso
- Premere il pulsante Interrompi per riavviare la modalità di valore di picco

Esempio: La schermata iniziale visualizza 25,99532 grammi come valore di peso massimo.



4.12.3 Inizio con Blocco display

Step 1: Impostare la modalità di picco e la modalità di avvio nelle impostazioni dell'articolo

- Modalità picco: Selezionare la modalità Blocco display. Il blocco display manterrà l'ultimo valore di pesata.

Step 2: Pesare i campioni sul piatto di pesata

- Posizionare il campione sul piatto di pesata
- Premere il pulsante Attesa per registrare l'ultimo peso.
- Premere il pulsante Annulla per riavviare la modalità di blocco display

Esempio: La schermata iniziale visualizza 20,49631 grammi come ultimo valore di peso.



4.12.4 Libreria campioni - Valore di picco

La bilancia Explorer Plus è dotata di una libreria integrata per la gestione di più profili campione. È possibile salvare e richiamare fino a 3.000 record della libreria. La capacità totale della libreria e i record sono accessibili in varie modalità applicative e tramite il menu della libreria. Quando l'utilizzo della libreria supera l'80%, un messaggio pop-up avviserà l'utente di esportare la libreria o di eliminare tutti gli elementi. Per l'intero menu della libreria, vedere 0.

Creare, attivare ed eliminare una libreria

- Premere il pulsante "+Nuova libreria per creare una nuova libreria.
- Una volta creata, la nuova libreria rimane inattiva. L'operatore deve attivare la libreria dopo aver spuntato la casella.
- Premere il pulsante del CESTINO per eliminare una libreria.
- Dopo l'attivazione dell'elemento libreria, la schermata principale mostrerà il numero della libreria attivata.
- Esempio: Il nome del campione è Componenti.

HOME LIBRERIA BACK	
+ Libreria Nuova	
Lista delle basi di dati	Nome Campione
	ID Campioni
	ID lotto
	Lot ID
IMPOSTAZIONI	LIBRERIA CAMPIONI IMPOSTAZ. DI STAMPA

HOME LIBRERIA BACK	
+ Libreria Nuova	Libreria 007:Active
Libreria 007	Nome Campione PARTS
Libreria 006	ID Campioni
	ID lotto
	Lot ID
IMPOSTAZIONI	LIBRERIA CAMPIONI IMPOSTAZ. DI STAMPA

4.12.5 Impostazioni di stampa

La bilancia Explorer Plus offre impostazioni di stampa avanzate. Gli utenti possono personalizzare il formato di output e il contenuto e indirizzarli a Excel o salvarli in un formato compatibile con USB. Inoltre, gli utenti possono rivedere il contenuto di stampa per assicurarsi che tutti gli elementi siano selezionati correttamente prima di stampare su carta o PC.

Per i dettagli sulle impostazioni di stampa, fare riferimento alla sezione 6.0 Impostazioni di stampa.

4.13 Taratura pipette

La funzione consente di calcolare l'inaccuratezza e l'imprecisione delle pipette, utilizzata per verificare se il dosaggio di una pipetta rientra nelle tolleranze. Questa applicazione è progettata per i modelli Explorer Plus Semi-Micro, Analytical e Precision. Non applicabile per modelli ad alta portata.

- Nella parte inferiore della schermata iniziale, selezionare Regolazione Pipette.
- Premere Tara o Zero per avviare la pesata.
- Creare un metodo di test prima di avviare la modalità di applicazione



4.13.1 Pulsanti applicazione/Campo di riferimento

Pulsante dell'applicazione	Descrizione
METODO DI TEST	Impostazione dei metodi di test. Per avviare il test è necessario selezionare un metodo di test.
GUIDA UTILIZZATORE	Visualizzare le istruzioni della guida utente.
AVVIA	Prima di avviare il test della pipetta, l'utente deve creare il metodo della pipetta. Senza un metodo di pipettaggio, il pulsante AVVIA sarà disabilitato.
Nominale	il volume per cui una pipetta è regolata per dosare o misurare. Per esempio: Una pipetta da 10 millilitri ha un volume nominale di 10 millilitri.
Imprecisione %	La variazione percentuale nelle misure ripetute, che indica la coerenza dei risultati.
Inaccuratezza %	La deviazione percentuale dal volume corretto erogato da una pipetta
Impostazioni articolo	Processo automatico: tara automatica dell'ultimo valore di erogazione Unità di volume: microlitri (µl), millilitri (ml) Tipo di liquido: acqua e altro Densità del liquido: 0,99823 g/cm ³ (predefinito) Barometrico: ATM (atmosfera), inHg (pollici di mercurio), kPa (kilopascal), mbar (millibar), mmHg (millimetri di mercurio), PSIA (libbre per pollice quadrato assoluto).

4.13.2 Creazione del metodo

La bilancia consente agli utenti di configurare fino a 25 metodi per la taratura delle pipette. Il metodo di verifica delle pipette richiede l'inserimento di sei parametri principali. Tuttavia, il nome e il numero della pipetta sono campi opzionali.

- Nominale: il volume per cui una pipetta è regolata per dosare o misurare.
- Nome pipetta
- Numero pipetta
- Inaccuratezza (%): la deviazione percentuale dal volume corretto erogato da una pipetta, tipicamente specificata nella documentazione tecnica della pipetta.
- Imprecisione (%): la variazione percentuale nelle misure ripetute, che indica la coerenza dei risultati, tipicamente specificata nella documentazione tecnica della pipetta.
- Numero di campioni in un metodo: 6-10 (10 volte è preferibile per ISO8655)

Step 1: Creare numeri per il METODO DI PROVA.

- Premere il pulsante METODO DI PROVA sulla schermata principale per creare un nuovo metodo di prova.
- Attivare questo metodo facendo clic sulla casella di controllo prima della modifica.
- Nota: per creare metodi di prova aggiuntivi, premere il pulsante NUOVO per aumentare il conteggio.

ID DEL METODO	NOME DEL METODO	DATA E ORA
Metodo 02		Sep-24-2025 10:08:18
Metodo 01		Sep-24-2025 09:57:59

Buttons: NUOVO, MODIFICA, DELETE ALL

Navigation: IMPOSTAZIONI, METODI DI TEST, IMPOSTAZ. DI STAMPA

Step 2: Premere il pulsante MODIFICA per creare un criterio dettagliato di verifica della pipetta.

- Toccare il pulsante "AGGIUNGI NUOVO" per inserire le specifiche tecniche di prova dettagliate. È possibile memorizzare un massimo di 5 voci di dati di portata all'interno di un singolo metodo.
- Premere Salva per uscire dalla schermata METODO.
- Nota: per eliminare un metodo, fare clic sul pulsante "cestino". Per modificare i dati, fare clic sul pulsante "penna".

Step 3: Premere il pulsante AVVIA per avviare il processo

NOMINALE (µL)	NOME PIPETTA	NUMERO DELLA PIPETTA	INACCURATO (%)	IMPRECISO (%)	NUMERO DI CAMPIONI
100.00			0.00	0.00	10
50.00			0.00	0.00	10
20.00	AO-100	12345678	2.00	0.80	10

Buttons: AGGIUNGI NUOVO, DELETE ALL, SALVA

NOMINALE (µL)	NOME PIPETTA	NUMERO DELLA PIPETTA	INACCURATO (%)	IMPRECISO (%)	NUMERO DI CAMPIONI
100.00			0.00	0.00	10
50.00			0.00	0.00	10
20.00	AO-100	12345678	2.00	0.80	10

Buttons: AGGIUNGI NUOVO, DELETE ALL, SALVA

4.13.3 Avvio della regolazione della pipetta

Installazione di un kit per pipette

Prima di iniziare il processo di regolazione della pipetta, è essenziale installare un kit per pipette per evitare l'evaporazione del liquido. Il codice dell'accessorio del kit per pipette nella sezione 11.5.



Liquido di prova

Utilizzare acqua distillata o deionizzata di grado 3, come specificato nella norma ISO 3696. L'acqua deve essere degassata o equilibrata con aria.

Condizioni ambientali

La prova deve essere eseguita in un locale privo di correnti d'aria con un ambiente stabile. La stanza di prova deve mantenere un'umidità relativa superiore al 50% e una temperatura costante ($\pm 0,5$ °C) nell'intervallo compreso tra 15 °C e 30 °C. Prima della prova, l'attrezzatura da sottoporre a prova e l'acqua di prova devono essere state acclimatate alle condizioni ambientali per un periodo sufficiente, non inferiore a 2 ore, per raggiungere l'equilibrio.

Step 1: Premere il pulsante Avvia per avviare il processo.

- Tarare il peso del kit per pipette o di un altro contenitore sul piatto.
- Erogare il campione 1 nel contenitore. Quindi, premere il pulsante ACCETTA per registrare il valore.
- Seguire le istruzioni per erogare il campione successivo.
- Continuare con lo step 3 fino all'erogazione di tutti i campioni.

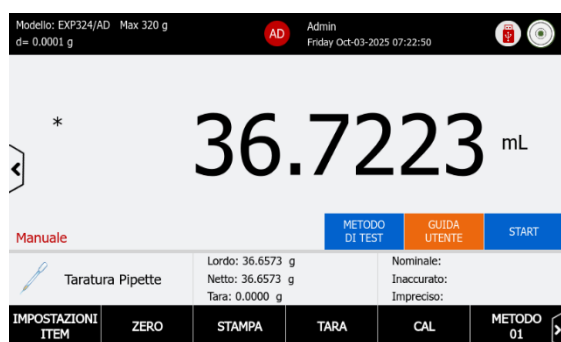

4.13.4 Visualizza risultato

Premere il pulsante VISUALIZZA RISULTATO per visualizzare i risultati della formulazione al termine del processo.

HOME PIPETTE ADJUSTMENT RESULT BACK					
NOMINAL (ml)	PIPETTE NAME	PIPETTE NUMBER	INACCURACY (%)	IMPRECISION (%)	STATUS
0.50000	PPE1	LDUA001	E%: 7.11 % E% Limit: 10.00 % Average: 0.53556 ml	CV%: 4.90 % CV% Limit: 10.00 % Std: 0.02624 ml	Pass
2.00000	PPE2	LDUA002	E%: 6.73 % E% Limit: 10.00 % Average: 2.13460 ml	CV%: 2.46 % CV% Limit: 10.00 % Std: 0.05258 ml	Pass
VIEW RESULT PRINT RESULTS DELETE ALL EXPORT TO PDF					

4.13.5 Impostazioni di stampa

La bilancia Explorer Plus offre impostazioni di stampa avanzate. Gli utenti possono personalizzare il formato di output e il contenuto e indirizzarli a Excel o salvarli in un formato compatibile con USB. Inoltre, gli utenti possono rivedere il contenuto di stampa per assicurarsi che tutti gli elementi siano selezionati correttamente prima di stampare su carta o PC.

Per i dettagli sulle impostazioni di stampa, fare riferimento alla sezione 6.0 Impostazioni di stampa.

4.14 Controllo statistico della qualità (SQC)

Il sistema SQC viene utilizzato per monitorare e mantenere la qualità dei prodotti in vari settori, tra cui quello alimentare, farmaceutico e manifatturiero. Nella bilancia, questa funzione viene utilizzata per determinare l'omogeneità degli articoli in un batch e dei batch nel tempo.

- Nella parte inferiore della schermata iniziale, selezionare SQC
- Premere Tara o Zero per avviare la pesata.
- Creare un'impostazione batch prima di avviare la modalità di applicazione

Messaggio guida

Menu principale

Applicazione

Scelte rapide

Risultato di pesata

Campo di riferimento

AGGIUNGI+

4.14.1 Pulsanti applicazione/Campo di riferimento

Campi di riferimento	Descrizione
Campioni	Numeri dei prodotti per il controllo qualità
+T1>N>-T1: 0, 0,00%	Statistiche dei campioni compresi tra +T1 e -T1.
+T2>N>-T2: 0, 0,00%	Statistiche dei campioni compresi tra +T2 e -T2.

4.14.2 Criterio di accettazione

Risultato SQC	Descrizione
Lotto accettato	<p>Il lotto sarà considerato accettato quando tutte le condizioni saranno soddisfatte:</p> <p>Il peso medio dei campioni deve essere superiore al peso nominale.</p> <p>Il numero di campioni difettosi¹ nei primi campioni è inferiore o uguale al primo criterio di accettazione.</p> <p>Se il numero di campioni difettosi è compreso tra il primo criterio di accettazione e quello di rifiuto, è necessario testare un secondo campione.</p> <p>Il lotto sarà considerato accettato quando tutte le condizioni saranno soddisfatte:</p> <p>Il peso medio dei campioni aggregati deve essere superiore al peso nominale.</p> <p>Il numero complessivo di campioni difettosi è inferiore o uguale al secondo criterio di accettazione.</p>
Lotto rifiutato	<p>Il lotto verrà rifiutato quando viene soddisfatta una delle seguenti condizioni:</p> <p>Uno qualsiasi dei pesi campione non è superiore ai limiti T2.</p> <p>Il numero di campioni difettosi è uguale o superiore al criterio di rifiuto.</p> <p>Il peso medio dei campioni è inferiore al peso nominale.</p>

Nota: 1 I campioni difettosi sono campioni con un peso compreso tra -T1 e -T2.

4.14.3 Numero di campioni ispezionati e tabella dei criteri

Numero di serie del lotto	Campioni			Numero di campioni difettosi	
	Ordine	Numero	Numero aggregato	Criterio di accettazione	Criterio di rifiuto
Da 100 a 500	1°	30	/	1	3
	2°	30	60	4	5
Da 501 a 3.200	1°	50	/	2	5
	2°	50	100	6	7
Da 3.201 in su	1°	80	/	3	7
	2°	80	160	8	9

4.14.4 Tolleranza

- Quando i criteri UE sono impostati su On, -T1 e +T1 vengono determinati in base al target secondo la tabella seguente. -T2 e +T2 sono il doppio del valore di -T1 e +T1.
- Quando i criteri UE sono impostati su Off, i valori -T1, -T2, +T1 e +T2 possono essere personalizzati dagli utenti. I campioni con un peso compreso tra -T1 e -T2 sono considerati difettosi.

OBIETTIVO IN GRAMMI O IN MILLILITRI	TOLLERANZA -T1/+T1 SUL TARGET	
	in %	in g o ml
Da 5 a 50	9	-
Da 50 a 100	-	4,5
Da 100 a 200	4,5	-
Da 200 a 300	-	9
Da 300 a 500	3	-
Da 500 a 1.000	-	15
Da 1.000 a 10.000	1,5	-
Da 10.000 a 15.000	-	150
Oltre 15.000	1	-

4.14.5 Creazione di batch

Per creare un nuovo batch, l'utente deve configurare i parametri prima di iniziare a pesare i campioni del batch. Premere "IMPOSTAZIONI ARTICOLO", le opzioni di batch sono le seguenti.

- ****Numeri nel batch:**** la bilancia consiglia automaticamente la dimensione del campione di ispezione in base al numero totale di campioni.
 - Il campione totale è compreso tra 100 e 500 unità (è necessario ispezionare 30 campioni)
 - Il campione totale è compreso tra 501 e 3.200 unità (è necessario ispezionare 50 campioni)
 - Il campione totale è uguale o superiore a 3.201 unità (è necessario ispezionare 80 campioni)
 - Ispezione al 100%: l'utente può definire numeri di campioni di ispezione specifici
- Modalità Tara: Off/Pretara. Quando l'utente seleziona la pretara, il valore può essere inserito tramite tastiera
- Tipo di campione: solido/liquido. Quando l'utente seleziona "Liquido", è necessario inserire la densità del liquido.
- Criteri UE: On/Off
 - Quando è attivo, il processo SQC fa riferimento alla Direttiva del Consiglio UE 76/211/CEE,
 - ◆ una direttiva europea adottata il 20 gennaio 1976, finalizzata all'armonizzazione delle leggi degli Stati membri relative al confezionamento dei prodotti in base al peso o al volume. La direttiva mira a garantire che i prodotti confezionati siano accuratamente etichettati e soddisfino determinati standard di qualità per proteggere i consumatori e facilitare il commercio all'interno dell'Unione europea.
- Peso nominale: impostare il valore del peso target nominale in grammi o millimetri.
- Impostazione +T1, -T1, +T2, -T2

- Nome del campione
- Numero batch
- ID lotto
- Nome del progetto
- 10 x ID personalizzato

Nota: La Libreria batch può memorizzare fino a 25 record. L'utente deve attivare il batch selezionato per avviare il processo.

Step 1: Creazione di un batch

- Premere il pulsante +Nuovo batch per creare un parametro di batch.
- Attivare il nuovo batch facendo clic sulla casella di controllo

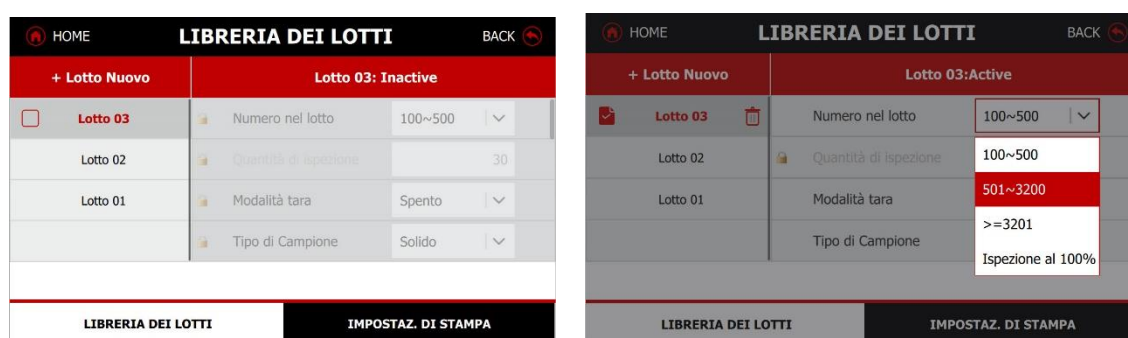

Step 2: Creazione, attivazione ed eliminazione di un batch

- Premere il pulsante "+Nuovo Batch" per creare un nuovo batch
- Quando viene creato un nuovo batch, esso rimane inattivo. L'operatore deve attivare la libreria dopo aver spuntato la casella.
- Premere il pulsante CESTINO per eliminare un batch.
- Dopo l'attivazione dell'articolo del batch, la schermata principale mostrerà il numero di batch attivato.

Esempio: Nella schermata sottostante, mostra BATCH 03 come parametro di batch attivo.

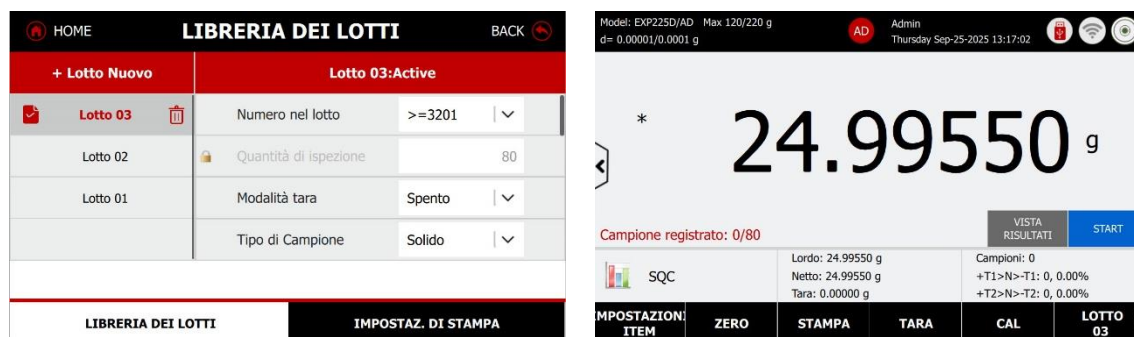

Note:

- Per eliminare un batch, fare clic sul pulsante "cestino".
- per creare metodi di prova aggiuntivi, premere il pulsante NUOVO per aumentare il conteggio.

4.14.6 Avvio del processo SQC

Step 1: Creazione del parametro batch

- Premere il pulsante di avvio per avviare il processo; la bilancia richiederà all'utente di creare un batch.

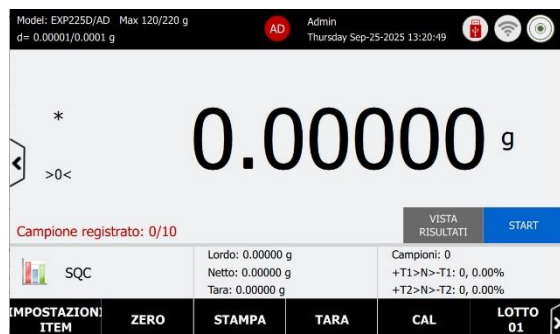

- Fare clic sul pulsante "+NUOVO BATCH" per impostare i parametri del batch. L'utente deve confermare i parametri prima di uscire dalla fase della libreria batch.



Step 2: Avviare il processo

- Rimuovere il contenitore o il campione dal piatto, premere avvia per pesare i campioni della serie.



- Pesare 10 campioni in un unico ciclo, seguendo le istruzioni visualizzate sullo schermo.



Ad esempio, se l'utente definisce l'ispezione al 100%, il numero di campioni è di 10 unità, l'etichetta della sequenza di campioni visualizzerà "Campione registrato 0/10" nell'area del campo per indicare il numero di campione corrente.

Nota: La bilancia Explorer Plus può memorizzare fino a 5 batch non finiti. Semplicemente cambiando l'ID del batch, il processo registrerà l'ultimo campione del batch e continuerà con il processo di pesata dei campioni rimanenti.

Nota: Quando la tolleranza supera i criteri di accettazione durante il processo.

Quando il peso del campione supera il limite di accettazione impostato nei parametri del batch, la bilancia avvisa l'utente che il processo richiede la verifica delle unità campione doppie o termina il processo SQC.

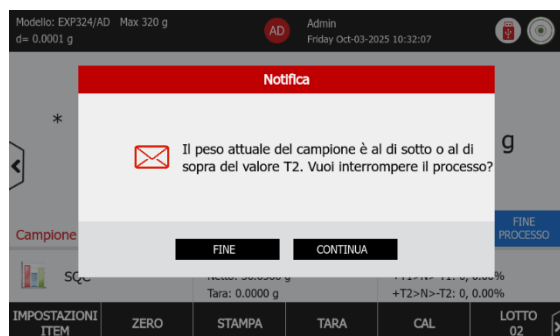

Step 3: Visualizzare i risultati Stampa dati statici.

Al termine del processo, viene visualizzata automaticamente la schermata Risultati.

Fare clic sul pulsante VISUALIZZA GRAFICI per visualizzare le viste grafiche delle statistiche dei dati.

Nota: se l'utente termina il processo a metà, premere il pulsante VISUALIZZA RISULTATO per rivedere i dati.

#	BATCH NUMBER	SAMPLE ID	WEIGHT (g)	T1/T2
001	01	Sample 001	14.1825	>=T1 & <+T1
002	01	Sample 002	14.1824	>=T1 & <+T1
003	01	Sample 003	14.1823	>=T1 & <+T1
004	01	Sample 004	14.1821	>=T1 & <+T1

Result: Reject

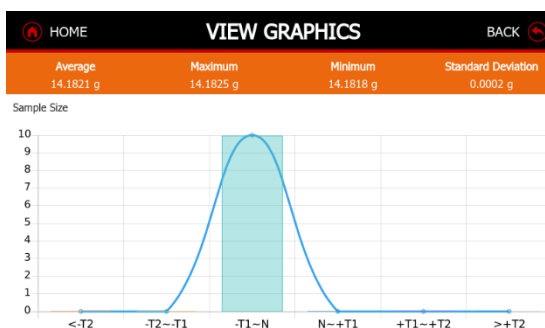

4.14.7 Impostazioni di stampa

La bilancia Explorer Plus offre impostazioni di stampa avanzate. Gli utenti possono personalizzare il formato di output e il contenuto e indirizzarli a Excel o salvarli in un formato compatibile con USB. Inoltre, gli utenti possono rivedere il contenuto di stampa per assicurarsi che tutti gli elementi siano selezionati correttamente prima di stampare su carta o PC.

Per i dettagli sulle impostazioni di stampa, fare riferimento alla sezione 6.0 Impostazioni di stampa

4.15 Variazione del peso di riempimento

Questa funzione serve a valutare l'uniformità del peso del materiale erogato in un contenitore o in uno stampo durante l'intero processo di produzione.

- Nella parte inferiore della schermata iniziale, selezionare Variazione peso di riempimento.
- Premere Tara o Zero per avviare la pesata.
- Impostare il peso medio del campione, \pm limiti prima di avviare la modalità di applicazione



4.15.1 Pulsanti applicazione/Campi di riferimento

Pulsante dell'applicazione	Descrizione
MEDIA CAMPIONI	Pulsante Calcola il peso medio del campione medio.
+/- LIMITE %	<ul style="list-style-type: none"> Limitazione personalizzata del peso medio dei pezzi per i campioni Quando i criteri di accettazione sono impostati sulla modalità USP <2091>, i limiti si sono stabilizzati secondo USP <2091>
VISUALIZZA RISULTATO	Premere questo pulsante per visualizzare i risultati dei campioni al termine del processo.
AVVIA	Premere il pulsante Avvio per avviare il processo
Impostazioni articolo	<ul style="list-style-type: none"> Unità di misura primaria: L'unità predefinita è il grammo. L'operatore può passare a unità di misura alternative e a due unità personalizzate. Processo automatico: Tarare automaticamente l'ultimo valore del campione Criterio di accettazione: OFF/ USP <2091>

Note: USP <2091>VARIAZIONE DI PESO DEGLI INTEGRATORI ALIMENTARI

I seguenti test forniscono limiti per le variazioni consentite nei pesi delle singole compresse, capsule o gel masticabili espressi in termini di deviazione consentita dal peso medio di un campione. Qui vengono descritte procedure e limiti separati per capsule, compresse non rivestite, compresse rivestite e gel masticabili destinati all'uso come integratori alimentari. Weblink: [\(2091\) Variazioni di peso degli integratori alimentari](#)

4.15.2 Inizio della variazione del peso di riempimento

Step 1: Configurazione dell'accettazione

Esistono due modi per impostare i criteri di accettazione, uno è quello di limitare l'immissione diretta nella schermata principale dell'applicazione

- Premere il pulsante +/- LIMITE % per stabilire il limite personalizzato per il peso medio

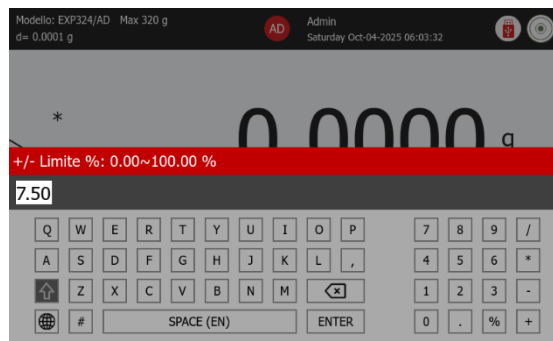

- Premere il pulsante Impostazioni elemento per modificare i criteri di accettazione. L'utente può selezionare di impostare i criteri di accettazione su USP<2091>. Quando i criteri di accettazione sono impostati sulla modalità USP <2091>, i limiti si sono stabilizzati secondo USP <2091>



Step 1: Peso medio del campione

- Premere il pulsante MEDIA CAMPIONE per stabilire il peso medio del campione

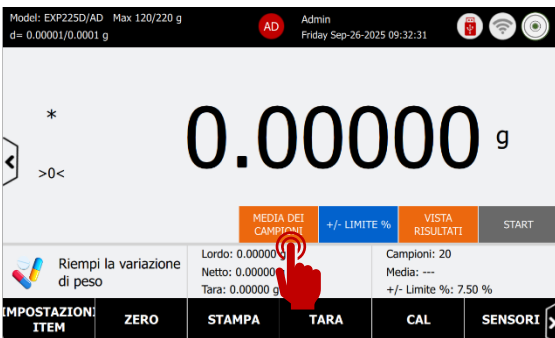

- Inserire il numero totale di campioni (si consiglia un minimo di 20 campioni). Quindi posizionare i campioni sul piatto per calcolare i pesi medi

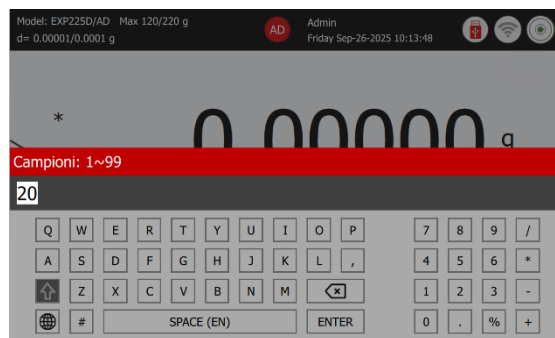

Esempio: Lo screenshot seguente mostra che il peso medio è di 0,8390 g.

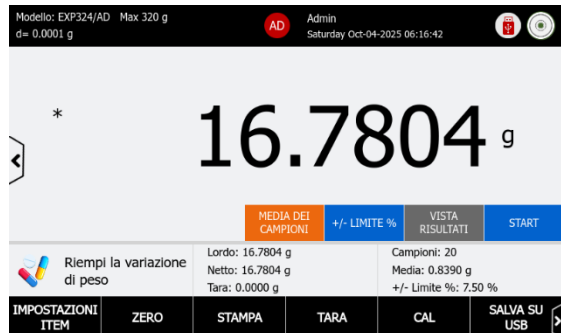

- Premere il pulsante Impostazioni elemento per modificare i criteri di accettazione. L'utente può selezionare l'impostazione Criteri di accettazione su USP<2091>



Step 3: Avvio del processo

- Tarare la bilancia prima di avviare il processo.
- Premere il pulsante AVVIA per pesare i campioni in serie, posizionare il campione 1 sul piatto.
- Premere il pulsante ACCETTA per registrare il peso sulla bilancia
- Continuare questo processo fino a quando tutti i campioni non vengono pesati.

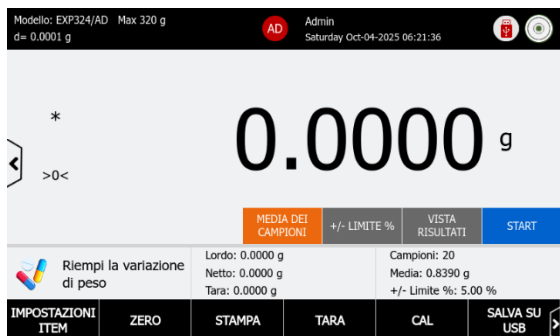

Step 4: Risultato

Dopo aver pesato tutti i campioni, la schermata passa automaticamente a VISUALIZZA RISULTATO.

Le informazioni sui risultati includono:

- dimensione del campione, peso campione singolo, unità accettate, unità non riuscite, peso medio e +/- LIMITE %
- L'utente può stampare il risultato utilizzando una stampante o un PC e salvarlo in formato PDF.

Esempio: La tabella seguente mostra il risultato basato su 20 campioni, e 20 unità sono accettate in base alla limitazione +/- 7,5%.

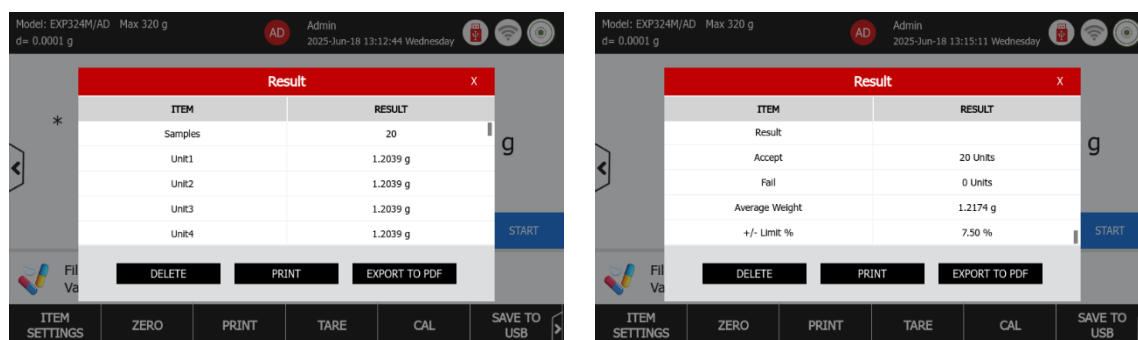

4.15.3 Informazioni sul campione - Controllo della portata

L'applicazione di controllo della portata e le informazioni sul campione possono essere configurate nel menu GLP/GMP. L'utente può impostare il nome del campione, l'ID campione, l'ID batch e l'ID lotto. Premere il pulsante NUOVO per aggiungere altri 10 ID personalizzati.

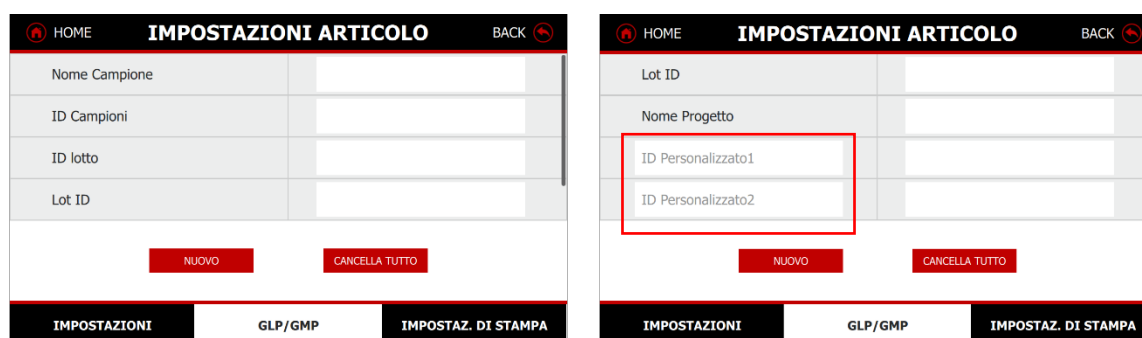

4.15.4 Impostazioni di stampa

La bilancia Explorer Plus offre impostazioni di stampa avanzate. Gli utenti possono personalizzare il formato di output e il contenuto e indirizzarli a Excel o salvarli in un formato compatibile con USB. Inoltre, gli utenti possono rivedere il contenuto di stampa per assicurarsi che tutti gli elementi siano selezionati correttamente prima di stampare su carta o PC.

Per i dettagli sulle impostazioni di stampa, fare riferimento alla sezione 6.0 Impostazioni di stampa

4.16 Controllo della portata

La portata è una misura del volume del fluido che passa attraverso una determinata area della sezione trasversale per unità di tempo. È un parametro critico nella dinamica dei fluidi e viene utilizzato in varie applicazioni, dalle infusioni mediche ai processi industriali. La portata può essere calcolata utilizzando diverse formule a seconda del contesto e delle informazioni disponibili.

Nella bilancia Explorer Plus, questa funzione consente di gestire il volume o la massa di fluido (liquido o gas) che passa attraverso un sistema di pompaggio in un periodo specifico.

- Nella parte inferiore della schermata iniziale, selezionare Controllo della portata
- Premere Tara o Zero per avviare la pesata.
- Impostare il tempo di infusione e la velocità della pompa prima di avviare la modalità di applicazione

Messaggio guida

Modello: EXP324/AD Max 320 g
d= 0.0001 g

Admin
Saturday Oct-04-2025 06:27:41

Premi il pulsante Start per avviare la misura del flusso.

*
0.0000 g
0.00 mL

Controllo del Flusso

TEMPO DI INFUSIONE VELOCITÀ DELLA POMPA VISTA RISULTATI START

Menu principale

Applicazione

Controllo del Flusso

Lordo: 0.0000 g
Netto: 0.0000 g
Tara: 0.0000 g

Temp. infus. pompa: 1 min
Velocità pompa: 6.01 mL/min
Num Cicli della Pompa: 3

Scelte rapide

IMPOSTAZIONI ITEM ZERO STAMPA TARA CAL LIBRERIA

Risultato di pesata

Campo di riferimento

AGGIUNGI+

4.16.1 Pulsanti applicazione/Campo di riferimento

Pulsante dell'applicazione	Descrizione
TEMPO DI INFUSIONE	Il tempo di infusione della pompa si riferisce alla durata necessaria affinché una pompa per infusione endovenosa (IV) eroghi un determinato volume di fluido.
VELOCITÀ DELLA POMPA	Immettere la velocità della pompa
VISUALIZZA RISULTATO	Premere questo pulsante per visualizzare i risultati della formulazione al termine del processo.
AVVIA	Avviare il processo di calcolo della portata
Numero di cicli della pompa	Si riferisce al numero totale di cicli operativi completi eseguiti da una pompa.
Impostazioni articolo	Modalità: Controllo della portata/Controllo del target Velocità della pompa: g/min, ml/s, ml/min, µl/s, µl/min Segnale acustico: ON/OFF

4.16.2 Impostazione del controllo della portata

Step 1: Impostazione della modalità di controllo

IMPOSTAZIONI ARTICOLO

HOME BACK

Modo: Controllo del Flusso

Unità di velocità pompa: mL/min

Segnale Acustico: ON

IMPOSTAZIONI LIBRERIA CAMPIONI IMPOSTAZ. DI STAMPA

IMPOSTAZIONI ARTICOLO

HOME BACK

Modo: Controllo Obiettivo

Unità di velocità pompa: mL/s

Unità di Volume: mL

Segnale Acustico: µL, mL, L

IMPOSTAZIONI LIBRERIA CAMPIONI IMPOSTAZ. DI STAMPA

- Controllo della portata

- La modalità Controllo della portata serve a rilevare e calcolare il volume o la massa media del fluido (liquido o gas) che passa attraverso un sistema di pompaggio in un determinato periodo di tempo.
- Quando l'utente seleziona "ml/s", "ml/min", "µl/s" e "µl/min" come unità di velocità della pompa, la formulazione della portata volumetrica è:

$$Portata\ volumetrica = \frac{Peso\ finale - Peso\ iniziale}{Densità\ del\ liquido} / Tempo\ di\ infusione$$

- Quando l'utente seleziona "g/min" come unità di velocità della pompa, la formulazione della portata è:

$$Portata\ massica = \frac{Peso\ finale - Peso\ iniziale}{Tempo\ di\ infusione}$$

- Controllo target

- La modalità Controllo target verifica se l'uscita della pompa è ogni volta coerente con il peso target, con l'obiettivo di determinare la velocità media effettiva di uscita della pompa.
- La formulazione è:

$$Portata\ di\ controllo\ target = \frac{Peso\ finale - Peso\ iniziale}{Densità\ del\ liquido} / Tempo\ finale$$

Step 2: Impostazione dell'unità di velocità della pompa

- Prima di avviare il processo, l'utente deve inserire il tempo di infusione e selezionare l'unità di velocità della pompa.



Step 3: Segnale acustico

Se l'utente necessita di un avviso vocale al termine del ciclo della pompa, può attivare l'opzione di menu "Segnale acustico".

Step 4: Creazione del profilo pompa

- Premere il pulsante LIBRERIA CAMPIONI per impostare il profilo della pompa, ad es. Velocità pompa, Densità liquido, Tempo pompa, Numero di cicli pompa.
- Nella schermata principale, gli utenti possono configurare sia il tempo di infusione che la velocità della pompa utilizzando i pulsanti disponibili.



Step 5: Preparazione e avvio del processo

- Dopo aver collegato il tubo alla micropompa da laboratorio, inserire un'estremità in un flacone per provetta. Posizionare quindi la provetta in un contenitore e posizionarla su una bilancia.
- Tarare la bilancia prima di avviare il processo.



4.16.3 Avviare il controllo della portata

Step 1: Avviare il processo

- Prima di avviare il processo, l'utente deve inserire il tempo di infusione e selezionare l'unità di velocità della pompa in IMPOSTAZIONI ARTICOLO
- Premere il pulsante **AVVIO** per pompare il primo ciclo nella provetta in base all'impostazione del profilo della pompa. La bilancia calcolerà il risultato di pesata medio per questo ciclo di liquido. Dopo il tempo rimanente, pompare il secondo ciclo nella provetta. La bilancia calcolerà il risultato di pesata medio per questo ciclo di liquido.

Esempio: Lo screenshot seguente mostra che la bilancia ha calcolato il primo risultato di pesata medio entro un periodo di promemoria di 1 minuto.



Step 2: Avviare la seconda uscita della pompa

- Premere il pulsante **AVVIA** per pompare il secondo ciclo nella provetta. La bilancia calcolerà il risultato di pesata medio per questo ciclo di liquido nel tempo rimanente.
- Continuare questo processo fino a quando non è stato acquisito e calcolato tutto il ciclo della pompa.

Esempio: Lo screenshot seguente mostra che la bilancia ha calcolato il secondo risultato di pesata medio entro un periodo di promemoria di 1 minuto.



Step 3: Visualizza risultato

Al termine di tutto il ciclo, la schermata passa automaticamente a VISUALIZZA RISULTATI.

Le informazioni sui risultati includono:

- Velocità della pompa, portata massima, portata minima, portata media e numero di cicli della pompa
- Esempio: Il grafico sottostante mostra il risultato basato su 12 cicli di prova della pompa; la velocità media della pompa è 21,04 ml/min
- L'utente può stampare il risultato utilizzando una stampante o un PC e salvarlo in formato PDF. Il grafico non può essere salvato su nessun supporto di memoria.



4.16.4 Iniziare la modalità di controllo del target

Step 1: Avviare il processo

- Prima di avviare il processo, l'utente deve inserire il volume target e selezionare l'unità di velocità della pompa e l'unità di volume in IMPOSTAZIONI ARTICOLO.

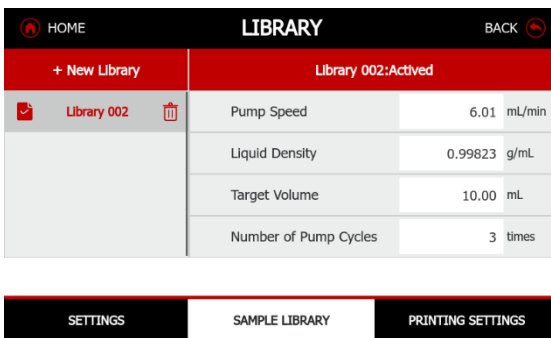
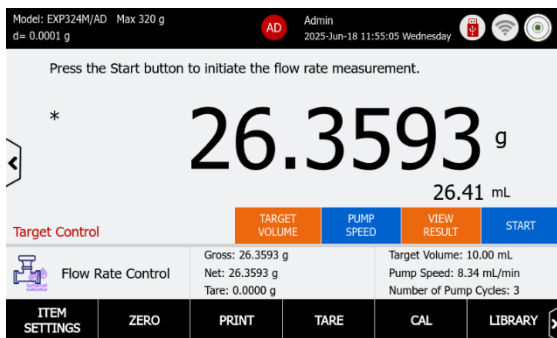

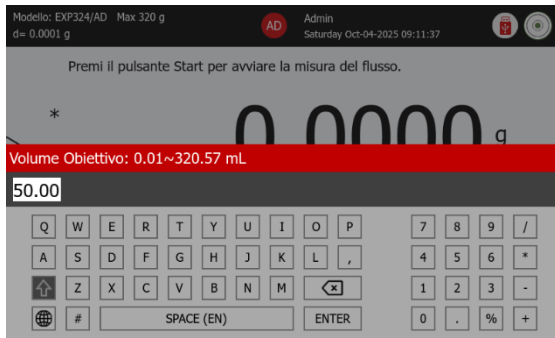

- Premere il pulsante AVVIA per pompare il liquido nella provetta quando il volume è vicino al volume target, lo schermo acquisirà il risultato.



Step 2: Avviare la seconda uscita della pompa

- Premere il pulsante AVVIA per pompare il liquido nella provetta quando il volume è vicino al volume target, lo schermo acquisirà il risultato.
- Continuare questo processo fino a quando non è stato acquisito e calcolato tutto il ciclo della pompa.

Step 3: Visualizza risultato

Al termine di tutto il ciclo, la schermata passa automaticamente a VISUALIZZA RISULTATI.

Le informazioni sui risultati includono:

- Velocità della pompa, portata massima, portata minima, portata media e numero di cicli della pompa
- Esempio: Il grafico sottostante mostra il risultato basato su 3 cicli di prova della pompa; la velocità media della pompa è di 2.784,67 ml/min
- L'utente può stampare il risultato utilizzando una stampante o un PC e salvarlo in formato PDF. Il grafico non può essere salvato su nessun supporto di memoria.

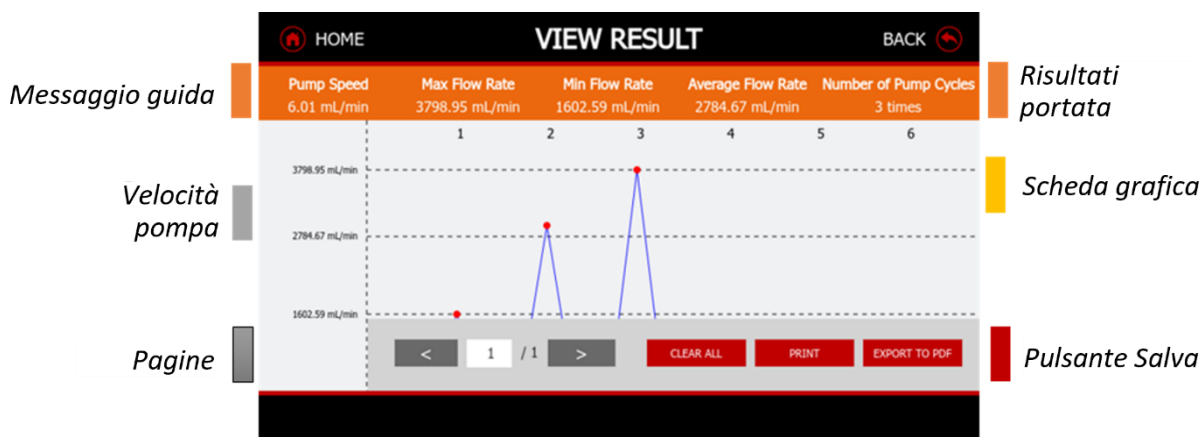

4.16.5 Libreria campioni - Controllo portata

La libreria integrata dell'Explorer Plus Balance semplifica il lavoro con più campioni, consentendo di salvare e richiamare le impostazioni dell'applicazione per riutilizzarle.

La libreria dei campioni può memorizzare fino a 3.000 record, senza limitazioni per le singole applicazioni. Per controllare lo stato di utilizzo della libreria, andare a Menu principale > Libreria.

Nota: Nel menu principale > Libreria, la bilancia avvisa gli utenti di eliminare o esportare le librerie quando lo spazio di archiviazione è stato utilizzato all'80%.

Creare, attivare ed eliminare una libreria

- Premere il pulsante "+Nuova libreria" per creare una nuova libreria pompe.
- Una volta creata, la nuova libreria rimane inattiva. L'operatore deve attivare la libreria dopo aver spuntato la casella.
- Premere il pulsante del CESTINO per eliminare una libreria.
- Dopo l'attivazione dell'elemento libreria, la schermata principale mostrerà il numero della libreria attivata.
- Esempio di libreria: Nella Libreria 003, la velocità della pompa è 6,01 ml/min, la velocità della pompa è 1 minuto e verranno calcolati 3 cicli della pompa.

The screenshot shows the 'LIBRERIA' screen with a navigation bar at the top containing 'HOME', 'LIBRERIA', and 'BACK'. Below the navigation bar, there are two main sections: '+ Libreria Nuova' and 'Libreria 008:Active'. The 'Libreria 008:Active' section contains a table with the following data:

Parametro	Valore	Unità
Velocità pompa	0.10	mL/s
Dens. Liquido	0.99823	g/mL
Tempo pompa	1	minuti
Num Cicli della Pompa	3	volte

At the bottom of the screen, there are three buttons: 'IMPOSTAZIONI', 'LIBRERIA CAMPIONI', and 'IMPOSTAZ. DI STAMPA'.

4.16.6 Impostazioni di stampa

La bilancia Explorer Plus offre impostazioni di stampa avanzate. Gli utenti possono personalizzare il formato di output e il contenuto e indirizzarli a Excel o salvarli in un formato compatibile con USB. Inoltre, gli utenti possono rivedere il contenuto di stampa per assicurarsi che tutti gli elementi siano selezionati correttamente prima di stampare su carta o PC.

Per i dettagli sulle impostazioni di stampa, fare riferimento alla sezione 6.0 Impostazioni di stampa

5.3 Configurazione rapida

Il menu Configurazione rapida è progettato per i nuovi utenti. Spostandosi rapidamente in questo menu, è possibile configurare facilmente le funzioni più desiderate.

5.3.1 Lingua

Impostare la lingua per la visualizzazione dei menu e dei messaggi di avvertenza. L'impostazione predefinita è configurata in base al paese di vendita. Le 13 lingue disponibili sono inglese, tedesco, francese, spagnolo, italiano, polacco, ceco, ungherese, portoghese, cinese, giapponese, coreano, e turco.

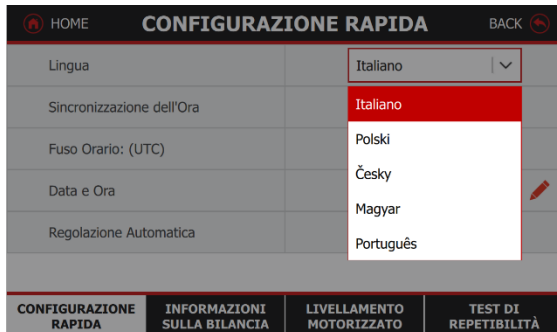

5.3.2 Sincronizzazione dell'ora/Server di rete

La nuova bilancia è dotata della funzione di sincronizzazione con la rete (funzione NTP) che consente di utilizzare dati e ora coerenti provenienti dalla rete locale. Il sistema NTP supporta la risoluzione dei nomi di dominio DNS.

- Quando si inserisce l'indirizzo di un server di dominio pubblico, questo viene convertito automaticamente in un indirizzo IP. Di seguito sono riportati alcuni esempi di indirizzi di server orari pubblici NTP
 - "0.europe.pool.ntp.org" quando la sede si trova in Europa
 - "cn.ntp.org.cn" per la Cina
 - "0.US.pool.ntp.org" per gli Stati Uniti



5.3.3 Data e ora

Se si utilizza la bilancia offline, la nuova impostazione di data/ora soddisfa le esigenze di documentazione con fuso orario UTC e il formato dell'ora personalizzato MMM-GG-AA HH-MM-SS e l'impostazione dei giorni lavorativi.

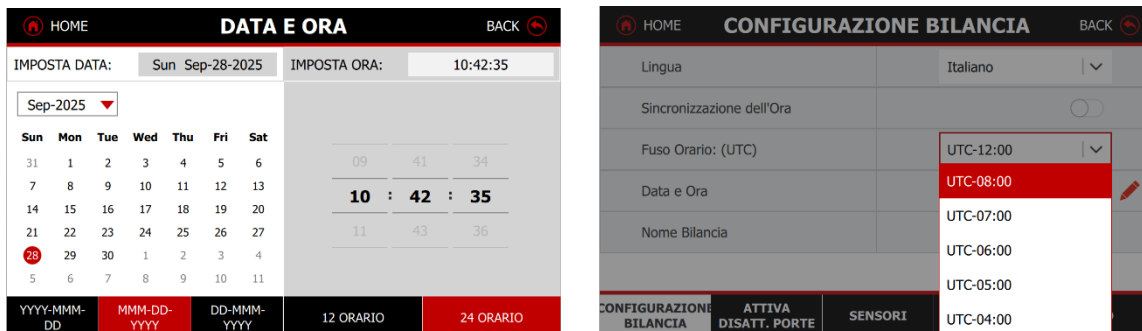

5.3.4 Regolazione automatica

Quando la taratura automatica è impostata su ON, la bilancia esegue una regolazione automatica: AutoCal eseguirà automaticamente la regolazione della bilancia (utilizzando la massa interna) ogni volta che si verifica una variazione di temperatura tale da influire sulla precisione o ogni 11 ore.

Quando si sta per avviare una regolazione automatica, viene visualizzata una schermata informativa. Verranno visualizzati tre pulsanti di opzione:

- Ora: premere per eseguire direttamente la regolazione.
- Dopo 5 min.: premere per eseguire la regolazione dopo 5 minuti.
- Disattiva: premere per disattivare la funzione di regolazione automatica

5.3.5 Gestione degli utenti

Quando **Gestione utenti** è impostata su ON, la bilancia è in grado di creare fino a 200 account utenti con quattro ruoli predefiniti. Gestione utenti a 4 livelli con un gruppo di utenti sottodefinito con diritti di accesso alla bilancia.

- Amministratore (1)
- Supervisore (massimo 20)
- 179 assegnati ad altri ruoli come operatore, visualizzatore log e utenti di gruppo

Fare riferimento alla Sezione 5.10 per informazioni dettagliate sulla Gestione utenti.

5.3.6 System Log (Registro di sistema)

Quando il **Registro di Sistema** è abilitato, la bilancia può memorizzare fino a 100.000 voci di registro. È composto da registro di sistema, registro di regolazione, registro dati stampati e registro guasti. Questi registri elettronici, comprese le modifiche apportate alle impostazioni della bilancia, verranno conservati nel file di registro di sistema, ad esempio, tutti i dati stampati, le modifiche di data/ora, le modifiche alle impostazioni della bilancia, le operazioni di regolazione, gli accessi/uscite degli utenti, la creazione/modifica/eliminazione di account utenti, ecc.

Fare riferimento alla Sezione 5.8 per informazioni dettagliate sul Registro di sistema.

5.3.7 Informazioni sulla bilancia

Le informazioni sulla bilancia visualizzano le seguenti informazioni:

- Informazioni sulla bilancia: ID bilancia, modello bilancia, versione software bilancia, tipo di cella di carico digitale e versione software cella di carico digitale
 - La portata massima, la risoluzione, il valore d ed (e) della bilancia vengono visualizzati nell'angolo in alto a sinistra della schermata principale.
- Parametri ambientali: temperatura, umidità e pressione atmosferica della cella di carico
 - La temperatura, l'umidità e la pressione dell'aria della cella di carico vengono visualizzate nel campo di riferimento.
 - L'utente può fare clic sul display per spegnerlo.



5.3.8 Livellamento motorizzato

Il sistema di livellamento motorizzato è una funzione di bilanciamento semplice ed efficace per l'utente che effettua la prima configurazione e per i tecnici dei rivenditori. Premere il pulsante Avvia per livellare automaticamente la bilancia. La bolla di livellamento digitale indicherà lo stato della bolla in tempo reale.

- Prima di avviare il processo di livellamento motorizzato, rimuovere il peso dal piatto di pesata.



- Dopo il livellamento della bilancia, la bolla digitale apparirà in verde nell'angolo in alto a destra della schermata principale
- Se il sistema di livellamento non riesce a livellare la bilancia, spostarla su una superficie relativamente piana. Apparirà la notifica di avvertenza

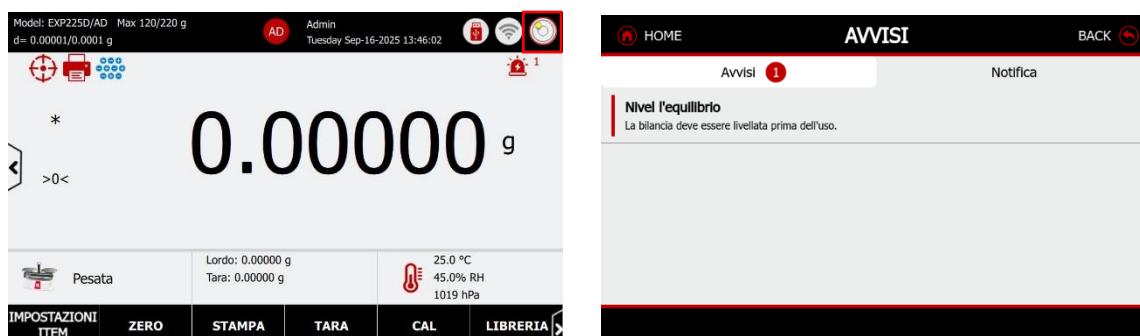

5.3.9 Test di ripetibilità

Questa funzione è pensata per eseguire il test di ripetibilità quotidiano della bilancia. Gli utenti possono eseguire il test di ripetibilità utilizzando pesi vicini al loro punto di lavoro giornaliero.

Nota: per determinare la pesata minima in conformità a <USP41>, l'ambiente di verifica deve essere equivalente a quello del laboratorio standard <USP1205> e i pesi di prova devono essere certificati e i loro valori controllati periodicamente.

- Premere la scheda Test di ripetibilità e seguire le istruzioni sullo schermo.

Step 1: Impostare il numero di test di ripetibilità, l'ID del peso di prova, il valore del peso di prova e la classe del peso di prova in questo menu.

Il numero di test, l'ID del peso di prova, il valore del peso di prova e la classe del peso di prova possono essere impostati secondo la procedura standard del laboratorio.

- L'impostazione predefinita è 10 volte in Numero di test

CONFIGURAZIONE RAPIDA	
PRONTO PER IL TEST DI RIPETIBILITÀ.	
START	
CONFIGURAZIONE RAPIDA	INFORMAZIONI SULLA BILANCIA
LIVELLAMENTO MOTORIZZATO	TEST DI RIPETIBILITÀ

IMPOSTAZIONI TEST RIPETIBILITÀ	
Numero di Test	10 TIMES
ID dei Pesi di Test	
Valore della massa test	10.00000 g
Classe della massa test	Class I
CANCELLA TUTTO	
SALVA	

- Premere il pulsante Salva per memorizzare tutte le impostazioni.

Step 2: Eseguire il test di ripetibilità

- Posizionare la bilancia in un ambiente stabile e premere Zero o Tara prima di iniziare.
- Premere il pulsante Avvia per posizionare i pesi sul piatto uno alla volta.
- Durante la verifica, non tarare o azzerare il piatto, poiché il carico calcolerà tutti i fattori per produrre risultati accurati.
- Esempio: Dopo 10 test con pesi da 10 grammi, la bilancia visualizzerà automaticamente i risultati del test di ripetibilità.

Step 3: Revisione report

- Premere il pulsante Visualizza cronologia per rivedere l'ultimo risultato del test di ripetibilità.
- Premere il pulsante Stampa per stampare il report del test di ripetibilità o esportarlo in un file PDF quando viene inserita una chiavetta USB.
- Premere Pesata minima per visualizzare la pesata minima di riferimento.

TEST RIPETIBILITÀ DI ROUTINE	
* NET >0< 120.00000 mg	
START	
ZERO	TARA
VIS. CRONOLOGIA	TEST SETTING

5.4 Regolazione

Le bilance Explorer Plus sono dotate di un sistema di regolazione automatica e offrono tre metodi di regolazione tra cui scegliere: Metodo di regolazione: regolazione automatica, regolazione interna (attivata dall'utente), regolazione dell'intervallo e 3000 x Cronologia/Registro di regolazione.

- La regolazione viene eseguita con la massa del sistema di regolazione automatica interna. La regolazione interna può essere eseguita in qualsiasi momento, a condizione che la bilancia si sia riscaldata alla temperatura di funzionamento e sia in bolla.
- Nella schermata principale, l'utente può premere il pulsante CAL per eseguire la regolazione interna.

Nota: non toccare la bilancia durante la regolazione.

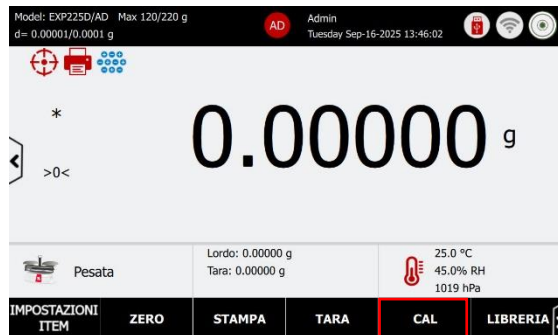

5.4.1 Impostazioni di regolazione

L'impostazione di regolazione viene utilizzata per configurare il metodo di regolazione e i punti di regolazione per la regolazione dell'intervallo.

- Sistema di regolazione automatica interna
 - Funzione di regolazione interna On/Off
 - Impostazione predefinita: ON
- Regolazione automatica
 - Quando la regolazione interna è impostata su ON, la bilancia esegue una regolazione automatica:
 - La variazione della temperatura ambiente di 1,5 °C
 - Ogni 3 ore per il modello Semi-Micro, ogni 11 ore per il resto dei modelli
 - Impostazione predefinita: ON
- Ore intervallo regolazione automatica: la regolazione automatica viene attivata da una pianificazione basata sul tempo.
 - Abilitando la funzione di regolazione automatica, l'utente può impostare l'intervallo di tempo.
 - Il valore può essere impostato da 3 a 11 ore.
- Stampa della regolazione automatica
 - Attivare la funzione di stampa automatica. Al termine della regolazione automatica, la bilancia invia il report di regolazione al PC o alla stampante, se collegata.
- Punti di regolazione dell'intervallo
 - La regolazione dell'intervallo utilizza due punti di regolazione, uno a carico zero e l'altro a pieno carico specificato (intervallo). Per informazioni dettagliate sulla massa di regolazione, consultare le tabelle delle specifiche nella sezione 9.
 - Fare riferimento alla tabella 11.2 delle specifiche del modello per i punti di regolazione dell'intervallo predefinito di fabbrica.

- L'utente può definire il valore dei pesi di regolazione dell'intervallo mediante un valore preimpostato e pesi alternativi.
- ◆ Punti di regolazione dell'intervallo alternativi: il valore del peso compreso tra il 20% e il 100% della portata massima della bilancia.

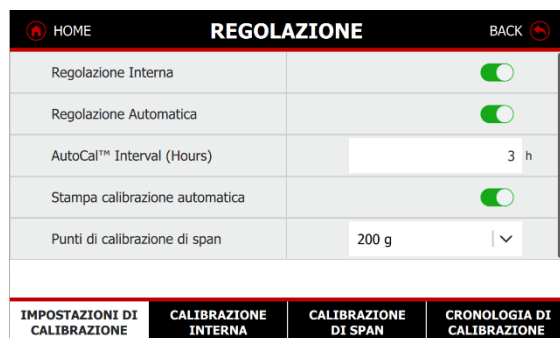

Nota: il timeout è 40 secondi

5.4.2 Sistema di regolazione automatica interna

La regolazione interna viene eseguita utilizzando il peso di regolazione integrato. Questo processo può essere avviato in qualsiasi momento, a condizione che la bilancia abbia raggiunto la temperatura di funzionamento e sia correttamente livellata.

Step 1: Avvio del processo di regolazione

- Premere la **scheda Regolazione interna** e toccare **Avvia**: la bilancia inizierà la regolazione. Per annullare in qualsiasi momento, premere **Annulla**.



Step 2: Verificare il risultato della regolazione

- Dopo la regolazione, posizionare la massa di prova sul piatto e verificare che il valore della massa ora corrisponda al valore visualizzato. In caso contrario, ripetere la procedura fino a quando la lettura non corrisponde alla massa di prova.

Step 3: Report di regolazione

- Al termine del processo di regolazione, la bilancia genera un report di regolazione che include le seguenti informazioni:
 - Data/Ora: settimana, data e ora
 - ID bilancia: numero di serie della bilancia
 - Nome bilancia: modello bilancia
 - Risultato: superato o non superato
 - Firma: ID utente (quando la gestione utenti è attivata)
 - Controllata da: L'utente può inserire l'ID utente/la password o utilizzare l'accessorio Impronta digitale per inserire automaticamente le informazioni utente. Il numero d'ordine dell'accessorio per impronta digitale è riportato nell'elenco degli accessori nella Sezione 11.5.

- Premere il pulsante Stampa per stampare il report di regolazione: i risultati verranno salvati nella cronologia di regolazione per riferimento futuro.

5.4.3 Regolazione dell'intervallo

Step 1: Selezionare il valore dei pesi di regolazione dell'intervallo nelle impostazioni della regolazione

- Bilance con portate diverse hanno punti di taratura dell'intervallo diversi. Gli utenti possono scegliere i migliori punti di taratura dell'intervallo utilizzando il pieno carico o il mezzo carico della portata della bilancia.
- Se i pesi sono certificati con un valore di tolleranza, gli utenti possono inserire un **valore di peso alternativo** prima di avviare il processo di regolazione dell'intervallo.

Tabella delle masse di regolazione

Modello	Punti di regolazione dell'intervallo	Classe di peso	
EXP125D/AD; EXP125DM/AD	25g, 50g, 75g, 100g	Classe ASTM 1	OIML E2
EXP125/AD; EXP125M/AD	25g, 50g, 75g, 100g	Classe ASTM 1	OIML E2
EXP225D/AD; EXP225DM/AD	50g, 100g, 150g, 200g	Classe ASTM 1	OIML E2
EXP225/AD; EXP225M/AD	50g, 100g, 150g, 200g	Classe ASTM 1	OIML E2
EXP124/AD	25g, 50g, 75g, 100g	Classe ASTM 1	OIML E2
EXP224/AD	50g, 100g, 150g, 200g	Classe ASTM 1	OIML E2
EXP324/AD, M, N	100g, 150g, 200g, 300g	Classe ASTM 1	OIML E2
EXP223/AD	50g, 100g, 150g, 200g	Classe ASTM 1	OIML E2
EXP423/AD	100g, 200g, 300g, 400g	Classe ASTM 1	OIML E2
EXP623/AD	300g, 400g, 500g, 600g	Classe ASTM 1	OIML E2
EXP1203/AD, M, N	400g, 600g, 800g, 1000g	Classe ASTM 1	OIML E2
EXP2202	500g, 1000g, 1500g, 2000g	Classe ASTM 1	OIML E2
EXP4202	1000g, 2000g, 3000g, 4000g	Classe ASTM 1	OIML E2
EXP6202	2000g, 3000g, 4000g, 6000g	Classe ASTM 1	OIML E2
EXP8202	2000g, 4000g, 6000g, 8000g	Classe ASTM 1	OIML E2
EXP10202, M, N	6000g, 8000g, 10,000g, 12,000g	Classe ASTM 1	OIML E2
EXP6201	2000g, 3000g, 4000g, 6000g	Classe ASTM 2	OIML F1
EXP8201	2000g, 4000g, 6000g, 8000g	Classe ASTM 2	OIML F1
EXP10201	2500g, 5000g, 7500g, 10,000g	Classe ASTM 2	OIML F1
EXP24001	10000g, 15000g, 20000g, 24000g	Classe ASTM 2	OIML F1
EXP35001	10000g, 20000g, 30000g, 35000g	Classe ASTM 2	OIML F1
EXP65001	20000g, 40000g, 60000g, 65000g	Classe ASTM 2	OIML F1

Step 1: Avvio del processo di regolazione

- Premere la **scheda Regolazione dell'intervallo** quindi **Avvia**: la bilancia inizierà la regolazione. Per annullare in qualsiasi momento, premere **Annulla**.
- Seguire il messaggio guida per posizionare i pesi sul piatto e attendere che la bilancia si stabilizzi.
- **Step 2: Verificare il risultato della regolazione**

Dopo la regolazione, posizionare la massa di prova sul piatto e verificare che il valore della massa ora corrisponda al valore visualizzato. In caso contrario, ripetere la procedura fino a quando la lettura non corrisponde alla massa di prova.



Step 3: Report di regolazione

- Al termine del processo di regolazione, la bilancia genera un report di regolazione che include le seguenti informazioni:
 - Data/Ora: settimana, data e ora
 - ID bilancia: numero di serie della bilancia
 - Nome bilancia: modello bilancia
 - Risultato: superato o non superato
 - Firma: ID utente (quando la gestione utenti è attivata)
 - Controllata da: L'utente può inserire l'ID utente/la password o utilizzare l'accessorio Impronta digitale per inserire automaticamente le informazioni utente. Il numero d'ordine dell'accessorio per impronta digitale è riportato nell'elenco degli accessori nella Sezione 11.5.
- Premere il pulsante Stampa per stampare il report di regolazione: i risultati verranno salvati nella cronologia di regolazione per riferimento futuro.

5.4.4 Cronologia delle regolazioni

La bilancia può memorizzare fino a 3.000 cronologie/registri di regolazione ogni volta che viene eseguita la regolazione.

La memoria totale viene visualizzata come xx/xx% nell'angolo in alto a destra. Gli utenti possono esportare i record di regolazione in un file PDF in qualsiasi momento inserendo una chiavetta USB.

Nota: quando l'utente attiva la funzione **Registro di sistema**, la cronologia delle regolazioni viene registrata come **Registro di regolazione** nel menu Manutenzione.

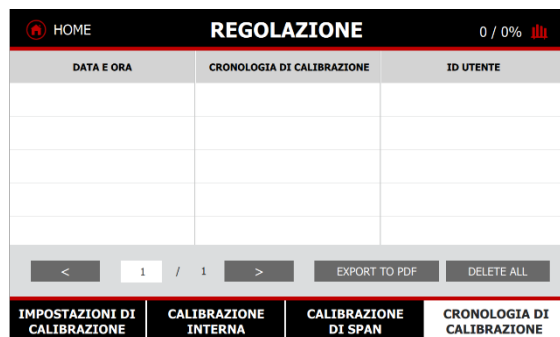

5.5 Configurazione della bilancia

Accedere a questo sottomenu per personalizzare la funzionalità della bilancia

5.5.1 Lingua

Impostare la lingua per la visualizzazione dei menu e dei messaggi di avvertenza. L'impostazione predefinita è configurata in base al paese di vendita. Le 13 lingue disponibili sono inglese, tedesco, francese, spagnolo, italiano, polacco, ceco, ungherese, portoghese, cinese, giapponese, coreano, e turco.



5.5.2 Sincronizzazione dell'ora/Server di rete

La nuova bilancia è dotata della funzione di sincronizzazione con la rete (funzione NTP) che consente di utilizzare dati e ora coerenti provenienti dalla rete locale. Il sistema NTP supporta la risoluzione dei nomi di dominio DNS.

- Quando si inserisce l'indirizzo di un server di dominio pubblico, questo viene convertito automaticamente in un indirizzo IP. Di seguito sono riportati alcuni esempi di indirizzi di server orari pubblici NTP
 - "0.europe.pool.ntp.org" quando la sede si trova in Europa
 - "cn.ntp.org.cn" per la Cina
 - "0.US.pool.ntp.org" per gli Stati Uniti

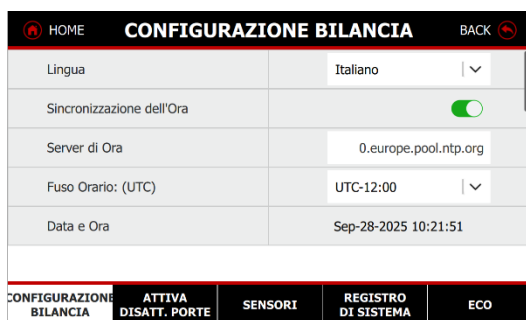

5.5.3 Data e ora

Se si utilizza la bilancia offline, la nuova impostazione di data/ora soddisfa le esigenze di documentazione con fuso orario UTC e il formato dell'ora personalizzato MMM-GG-AA HH-MM-SS e l'impostazione dei giorni lavorativi.

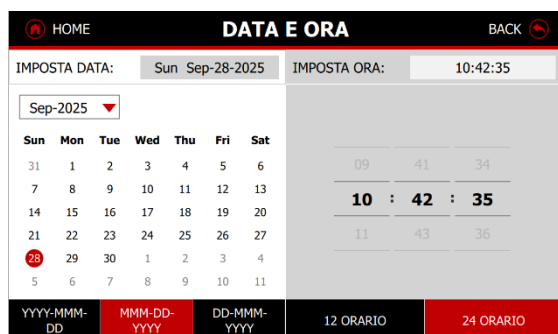

5.5.4 Nome della bilancia

Impostare l'identificazione della bilancia. Sono disponibili impostazioni alfanumeriche fino a 25 caratteri. L'impostazione predefinita è il nome del modello della bilancia

5.5.5 Modifica della password

- Modificare la password dell'utente correntemente connesso. Il criterio password è definito in Gestione utenti:
- Opzione 1: password alfanumerica contenente da 8 a 10 caratteri, che combina lettere e numeri.
- Opzione 2: password numerica contenente fino a 25 caratteri.

Fare riferimento alla Sezione 5.10 per informazioni dettagliate sulla Gestione utenti.

Nota: Contattare Ohaus o il proprio rivenditore Ohaus locale per assistenza in caso di smarrimento della password.

5.5.6 Impronta digitale/Impostazione impronta digitale

I dati dell'impronta digitale vengono memorizzati all'interno del modulo stesso. La bilancia OHAUS non è in grado di decifrare i dati biometrici originali. Sul terminale viene visualizzata una dichiarazione legale. I dati delle impronte digitali non possono essere estratti dal modulo, in quanto il fornitore del modulo definisce il protocollo di identificazione per i dati delle impronte digitali. La bilancia OHAUS gestisce solo l'ID dell'impronta digitale derivato dai dati originali dell'impronta digitale stessa. La bilancia non può trasferire o copiare l'ID dell'impronta digitale da altre bilance.

Sono disponibili due impronte digitali per utente e un totale di 100 identificazioni delle impronte digitali per il controllo della gestione degli utenti. Fare riferimento all'elenco degli accessori nella Sezione 11.1.

Step 1: Collegamento del terminale con l'accessorio per impronte digitali

Collegare il cavo alla porta RJ11 del terminale e l'accessorio impronta digitale sarà pronto per l'uso.



Step 2: Registrazione della prima impronta digitale

- Posizionare il dito sul sensore e seguire le istruzioni per aggiungere l'impronta digitale.
- Ripetere la procedura cinque volte. Dopo cinque letture riuscite, la bilancia registra i dati delle impronte digitali.
- Infine, posizionare nuovamente il dito sul sensore per verificare che i dati memorizzati corrispondano all'impronta digitale.

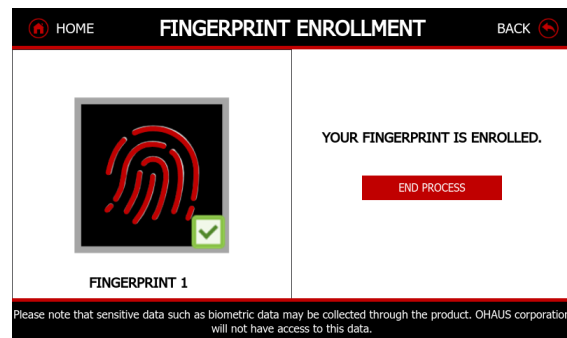
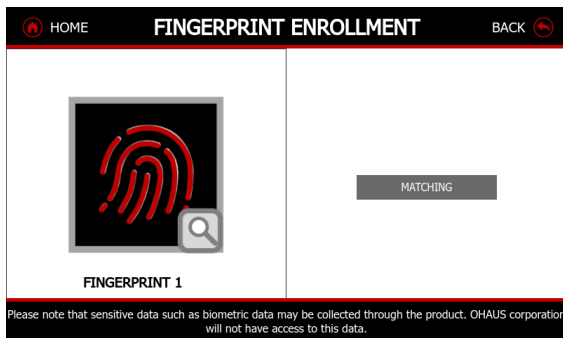
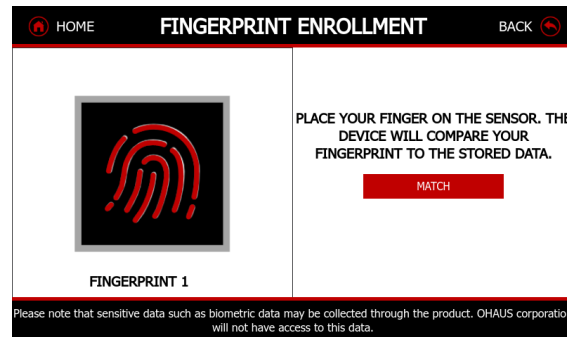
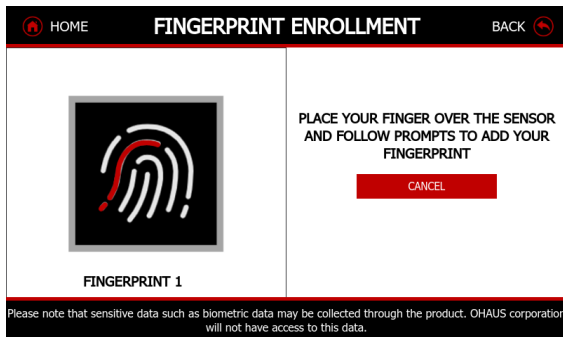
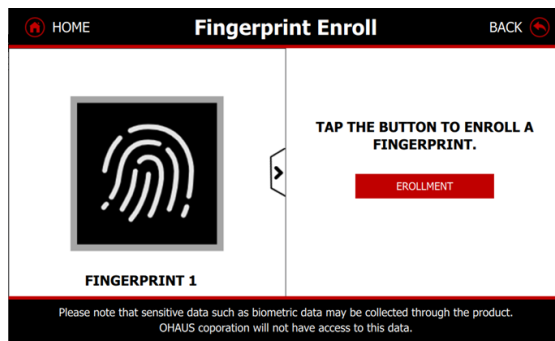
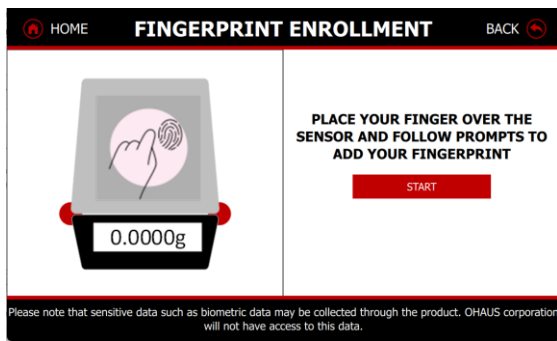

Step 2: Registrazione della seconda impronta digitale

- Toccare il pulsante freccia destra per aggiungere una nuova impronta digitale.
- Sullo schermo viene visualizzato IMPRONTA DIGITALE 2.

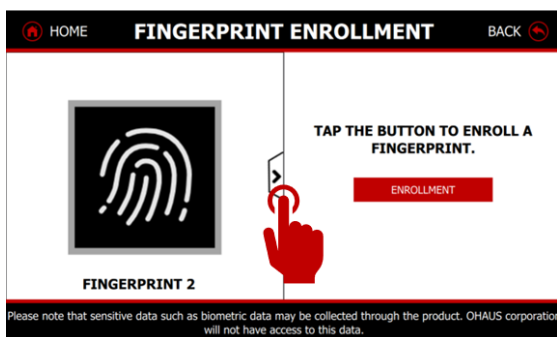

- Posizionare il dito sul sensore e seguire le istruzioni per aggiungere l'impronta digitale.
- Ripetere la procedura cinque volte. Dopo cinque letture riuscite, la bilancia registra i dati delle impronte digitali.
- Infine, posizionare nuovamente il dito sul sensore per verificare che i dati memorizzati corrispondano all'impronta digitale.

Funzione impronta digitale disattivata

Nella gestione utenti, l'amministratore attiverà/disattiverà l'impronta digitale dell'utente. Fare riferimento alla Sezione 5.10 per informazioni dettagliate sulla Gestione utenti.

Elimina impronta digitale

- Per eliminare un record di impronte digitali, premere il pulsante Cestino. Se è necessario eliminare un'altra impronta digitale, premere il pulsante freccia destra.
- Per eliminare tutti i record delle impronte digitali, andare al menu Ripristino delle impostazioni di fabbrica ed eseguire un ripristino.

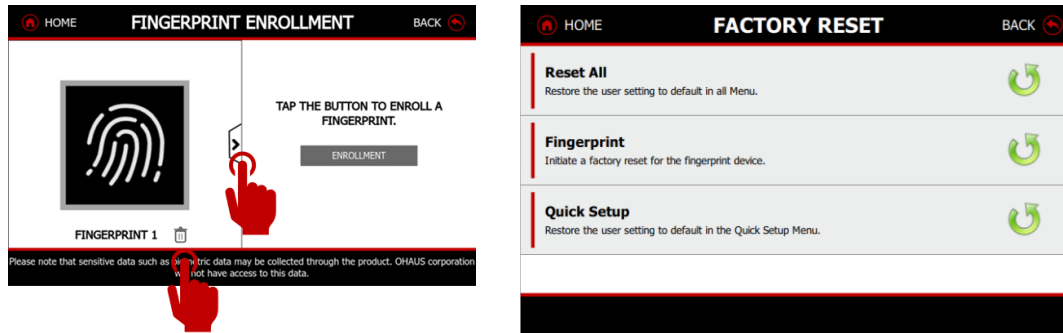

Informazioni legali

Le informazioni legali rimarranno nella schermata di impostazione per rispettare le normative delle autorità biometriche

Note: I dati sensibili, come i dati biometrici, possono essere raccolti attraverso il prodotto. OHAUS Corporation non avrà accesso a questi dati.

5.5.7 Livello filtro

Impostare la quantità di filtraggio del segnale: 1, 2, 3, 4, **5** (predefinito), 6, 7, 8, 9. Più alto è il numero, più lento è il tempo di stabilizzazione con maggiore stabilità.

5.5.8 Intervallo dell'indicatore di stabilità

Impostare le quantità di valore della lettura mentre il simbolo di stabilità rimane acceso.

- 0,25 = fattore di stabilità 0,25
- 0,5 = 0,5 fattore di stabilità
- **1 = 1 fattore di stabilità (predefinito)**
- 2 = 2 fattori di stabilità
- 3 = 3 fattori di stabilità
- 4 = 4 fattori di stabilità

5.5.9 Controllo zero automatico

Impostare la funzionalità di controllo zero automatico.

- Off= disabilitato.
- 0,5 d = il display mantiene lo zero fino a una deriva di 0,5 gradazioni al secondo.
- 1 d = il display mantiene lo zero fino a una deriva di 1 graduazione al secondo.
- 3 d = il display mantiene lo zero fino a una deriva di 3 gradazioni al secondo.

Nota: Quando Legale per il commercio è impostato su ON, l'impostazione AZT è forzata a 0,5 D.

L'impostazione OFF è ancora disponibile. L'impostazione è bloccata all'impostazione corrente quando l'interruttore Legale per il commercio è in posizione ON.

5.5.10 Indicatore peso lordo

Impostare il simbolo visualizzato per i pesi lordi.

- Off = disabilitato
- PESO LORDO = viene visualizzato il simbolo G.
- BRUTTO = viene visualizzato il simbolo B.

L'impostazione è bloccata all'impostazione corrente quando l'interruttore Legale per il commercio è in posizione ON.

5.5.11 Graduazione

Impostare la risoluzione visualizzata sulla bilancia.

- 1d = risoluzione standard.
- 10d = la risoluzione aumenta di un fattore di 10.

Ad esempio, se la risoluzione standard è 0,0,1 g, selezionando 10 divisioni si otterrà una lettura visualizzata di 0,1 g.

L'impostazione è bloccata all'impostazione corrente quando l'interruttore Legale per il commercio è in posizione ON.

5.5.12 Ionizzatore

Le cariche elettrostatiche nei contenitori di pesata e nei campioni possono provocare letture errate o instabilità in quanto creano forze attrattive e repulsive. La bilancia Explorer Plus è dotata di ionizzatori integrati (sensori) per neutralizzare la camera di pesata.

Impostare il tempo di funzionamento dello ionizzatore su 5 o 10 secondi. In genere, sono sufficienti 5 secondi per eliminare l'elettricità statica da un campione. Tuttavia, nei casi in cui l'aria è estremamente secca o il volume del campione è elevato, potrebbe essere necessario un tempo di lavoro più lungo di 10 secondi.

Nota: Per risultati ottimali, si consiglia di posizionare il cucchiaio da laboratorio al centro degli elettrodi dello ionizzatore prima della pesata.

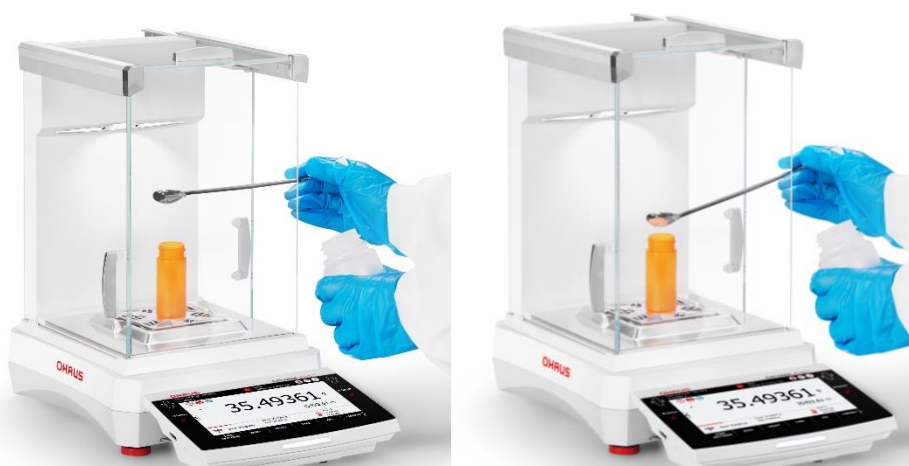

5.5.13 Modello approvato

Utilizzare questo menu per impostare la modalità Legale per il commercio.

- OFF = funzionamento standard.
- ON = funzionamento conforme alle normative in materia di pesi e misure.

Nota:

- L'interruttore di sicurezza deve essere in posizione bloccata per impostare Legale per il commercio su ON.
- Quando l'opzione Legale per il commercio è impostata su ON, le impostazioni del menu sono influenzate come segue:

■ **Menu regolazione:**

- ◆ La regolazione automatica è impostata su ON e il menu è nascosto. La regolazione interna è disponibile, mentre tutte le altre funzioni sono nascoste.
- ◆ Per i modelli EXP...N...: la regolazione automatica sarà bloccata alle impostazioni correnti.

Se si imposta la regolazione interna su ON prima di attivare la modalità approvata, il menu di regolazione interna sarà ancora disponibile. Se si imposta la regolazione interna su OFF prima di attivare la modalità approvata, il menu di regolazione interna verrà bloccato.





■ **Menu di configurazione della bilancia:**

- ◆ Tara automatica e indicatore del peso lordo sono bloccati.
- ◆ La graduazione è forzata a 1 divisione e la voce di menu è nascosta.
- ◆ Per i modelli EX...N..., le graduazioni saranno bloccate all'impostazione corrente.
 - Menu Unità di misura: tutte le unità sono bloccati nelle impostazioni correnti.

■ **Menu Comunicazione:**

- ◆ Solo Peso stabile è bloccato su On.
- ◆ Per i modelli EX...N..., le selezioni della modalità di stampa automatica sono limitate a OFF, Stabilità On e Intervallo. La stampa Continua non è disponibile. Solo Valore numerico è bloccato su OFF.

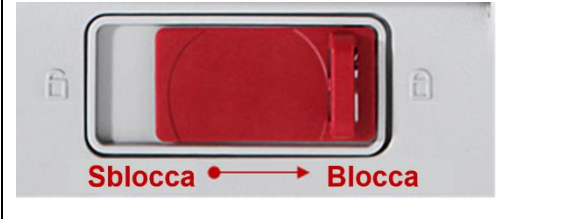
■ **Interruttore Legale per il commercio:**

	Bilance analitiche e di precisione Explorer Plus	Bilance Explorer Plus ad alta portata
Posizione		
Sblocco/Blocco		

5.6 Sportello automatico

Le bilance sono dotate di una funzione di sportello automatico antischiacciamento, semiaperto e completamente aperto per un accesso sicuro e semplice ai campioni.

- - Se l'utente mette accidentalmente le mani o altri oggetti negli sportelli del paravento mentre questi si aprono automaticamente, lo sportello si arresta per evitare di urtare l'oggetto.
- - Se l'utente mette accidentalmente le mani o altri oggetti sul retro delle porte durante l'apertura automatica, la porta si ritrae per evitare di urtare l'oggetto.

- Per ottenere un tempo di stabilizzazione più rapido durante la pesata dei campioni di polveri, lo sportello può essere impostato in posizione semiaperta o completamente aperta.

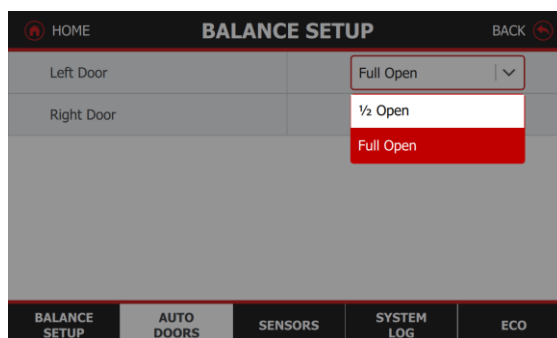

5.7 Sensore

Sulla parte superiore del terminale della bilancia sono presenti 2 sensori touchless.

Quando l'utente passa la mano sul sensore, la funzione viene attivata e una luce verde lampeggia per un secondo. Sono disponibili le seguenti impostazioni: Stampa, Azzeramento, Taratura, Regolazione, Ionizzatore, Sportello automatico del paravento o Luce del paravento. Se il sensore non è attivato, la spia del sensore sarà rossa.

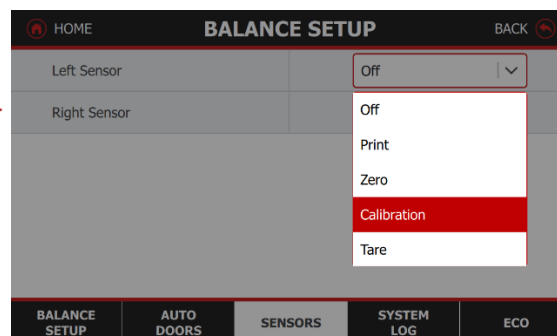

5.8 System Log (Registro di sistema)

- Tutte le modifiche apportate alle impostazioni della bilancia, verranno conservate nel file di registro del sistema, ad esempio, tutti i dati stampati, le modifiche di data/ora, le modifiche alle impostazioni della bilancia, le operazioni di regolazione, gli accessi/uscite degli utenti, la creazione/modifica/eliminazione di account utente, ecc. Questi file di registro di sistema possono essere esaminati ed esportati come PDF su una chiavetta USB.
- È possibile memorizzare nelle memorie della bilancia una capacità di 100.000 voci. Quando le memorie sono piene, viene visualizzato un messaggio per l'esportazione dei file di registro su una chiavetta USB.
- Il registro di sistema viene salvato nel menu Assistenza. Vedere la funzione dettagliata nella sezione Manutenzione/Registro di sistema.

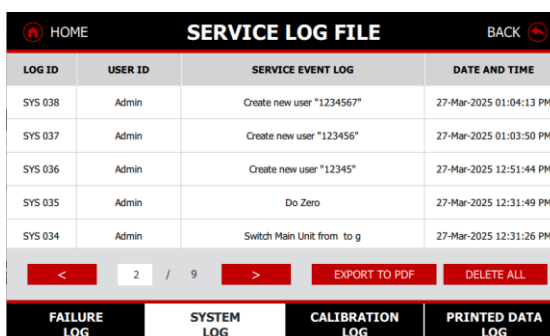

Accesso automatico

- L'accesso automatico è utile per gli utenti Amministratori che non hanno impostato una password, poiché non è necessario effettuare l'accesso dopo aver premuto il pulsante di standby.
- Gli altri utenti non possono utilizzare questa funzione quando la gestione utenti è abilitata.

Firma elettronica

Quando la funzione Firma elettronica è abilitata, l'ID utente verrà utilizzato nel campo di stampa quando viene selezionata l'opzione Contenuto ID utente. Per i dettagli, fare riferimento al modello di stampa nella sezione Stampa.

System Log (Registro di sistema)

Gli utenti possono abilitare o disabilitare il registro di sistema secondo necessità. Quando è disattivato, le modifiche alla bilancia non vengono registrate nella memoria della bilancia.

5.9 ECO

OHAUS considera il risparmio energetico una delle sue priorità principali, come dimostrano tutti i suoi prodotti per la pesata di laboratorio, dotati di funzionalità di risparmio energetico. In qualità di produttore leader di laboratori, questo piccolo passo in avanti dimostra il nostro impegno verso queste importanti cause.

In particolare, la bilancia elettronica OHAUS prevede una strategia di risparmio energetico a tre livelli per l'uso in laboratorio.

- **Off** significa che il display touchscreen funzionerà con le impostazioni predefinite.
- **Dim automatica** significa che il display passa a una tonalità più scura in caso di inattività.
- **Standby automatico** indica che la macchina si disconetterà automaticamente.
- **Modalità pausa** indica che il display verrà spento a un orario predeterminato, mantenendo solo l'alimentazione di funzionamento di base.

5.9.1 Risparmio energetico

- Quando l'utente seleziona Dim automatica e Standby automatico, il tempo ECO viene impostato automaticamente su 20 minuti. Inoltre, le funzioni di luminosità, volume e luce saranno bloccate per risparmiare energia.
- Quando l'utente seleziona la modalità Pausa, il tempo ECO viene impostato automaticamente su 0 minuti. Inoltre, le funzioni di luminosità, volume e luce saranno bloccate per risparmiare energia.



5.9.2 Luminosità

Luminosità dello schermo: regolare la luminosità da 0 a 100. Valore predefinito = 90

5.9.3 Volume

Regolare il volume da 0 a 20. Valore predefinito = 2

La bilancia Explorer Plus offre tre opzioni sonore: un suono per il clic, un suono per le azioni riuscite e un suono di errore.

5.9.4 Spie di stato:

Il sistema di illuminazione può essere personalizzato nei colori dell'arcobaleno.

Spie di stato del terminale: gli utenti possono cambiare la luce in diversi colori, come rosso, rosa, giallo, verde, ciano, blu e bianco.

Luci paravento arcobaleno: gli utenti possono cambiare la luce in diversi colori, come rosso, rosa, giallo, verde, ciano, blu e bianco.

- **Nota:** Il colore per Sovraccarico, Accetta, Sottocarico si applica alla modalità applicativa: pesata di controllo e conteggio di controllo



Proiettore campione per una migliore visibilità e per creare un ambiente "ClearView". Gli utenti possono accendere e spegnere questa luce. Colore della luce del proiettore: bianco.

5.10 Gestione degli utenti

Il sistema avanzato di gestione degli utenti consente agli amministratori di creare fino a 200 account utente, con quattro ruoli predefiniti. Gestione utenti a 4 livelli con un gruppo di utenti sottodefinito con diritti di accesso alla bilancia.

- Amministratore (1)
- Supervisore (massimo 20)
- 179 assegnati ad altri ruoli come operatore, visualizzatore log e utenti di gruppo

Gestione degli utenti: il nome utente viene generato dalle voci Nome e Cognome.

Nota: l'ID utente è univoco e non può essere modificato una volta confermato. Questo punto è particolarmente importante una volta abilitata la firma elettronica.

La funzione Gruppo utenti è progettata per consentire a più utenti di condividere le stesse autorizzazioni di accesso per le impostazioni della bilancia.

GESTIONE UTENTI		
ID UTENTE	NOME UTENTE	GRUPPO UTENTE
Admin	Admin	Amministratore
10001	Grace	Supervisore

UTENTE	GRUPPO	POLITICA PASSWORD
--------	--------	-------------------

GESTIONE UTENTI	
Gruppo Utente	Supervisore
Crea account.	<input checked="" type="checkbox"/>
Data e Ora	<input type="checkbox"/>
Contenuto Stampa	<input checked="" type="checkbox"/>
Regolazione	<input checked="" type="checkbox"/>

UTENTE	GRUPPO	POLITICA PASSWORD
--------	--------	-------------------

5.10.1 Creazione, modifica ed eliminazione di un utente

L'Amministratore può creare, modificare o eliminare Supervisore, Operatore e Visualizzatore log, mentre il Supervisore può creare, modificare o eliminare Operatore. L'operatore e il visualizzatore log non possono accedere al menu Gestione utenti.

Per creare nuovi utenti o modificare o eliminare gli utenti correnti

- Premere il pulsante Nuovo per aggiungere un nuovo account utente, quindi premere il pulsante Modifica per modificare i profili utente
- Premere Elimina o Elimina tutti gli account utente da Amministratore o Supervisore.

Nota: non è possibile eliminare l'utente amministratore.

5.10.2 Accessibilità ruolo utente preimpostata

Impostazioni	Amministratore	Supervisore	Operatore	Visualizzatore log (revisore)	Utente del gruppo 1
Numero di utenti	1 persona	20 persone	Totale 179 persone		
Crea account/Elimina account	Crea/Modifica/Elimina: Supervisore, Operatore, Visualizzatore di log o Utente di gruppo	Operatore di creazione/modifica	x	x	√ / x
Data e ora	√	x	x	x	x
Stampa contenuto		√	x	x	√ / x
Funzione di calibrazione		√	x	x	√ / x
Unità di pesatura		√	√	x	√ / x
Biblioteca		√	Nuovo, Carica, Modifica/Elimina (proprio)	x	√ / x
Ripristino delle impostazioni di fabbrica		√	x	x	√ / x
Routine Test		√	Consentire di operare, non consentire di modificare l'impostazione dei pesi	x	√ / x
Nome del saldo		x	x	x	√ / x
Impostazione di un peso minimo		√	x	x	√ / x
Modalità di servizio		x	x	x	√ / x
Registro di sistema	Lettura/Esportazione/Eliminazione	Lettura/Esportazione	x	Lettura/Esportazione	√ (Lettura/Esportazione/Eliminazione) / x
Graduazione 1D/10D	√	√	x	x	√ / x

5.10.3 Autorizzazioni gruppo utenti

La funzione Autorizzazione gruppo utenti consente l'assegnazione semplificata di autorizzazioni di accesso identiche a più utenti. Sono disponibili quattro gruppi predefiniti: Amministratore, Supervisore, Operatore e Visualizzatore log. Inoltre, è possibile configurare un Gruppo 1 personalizzabile con autorizzazioni di accesso univoche.

Tutte le opzioni di accesso, ad eccezione di Data e ora, Contenuto stampa e Nome bilancia, sono preconfigurate e pronte all'uso.



5.10.4 Criteri password

Il sistema non solo è protetto da password alfanumerica, ma integra anche un sistema di accesso con impronta digitale.

Il sistema di accesso con impronta digitale offre un modo comodo e sicuro per accedere, eliminando il rischio di dimenticare le password o di perderle senza autorizzazione.

Queste misure salvaguardano i dati di pesata e le configurazioni definite del processo di pesata, impedendone l'alterazione o l'eliminazione.

Giorni di scadenza:

Impostazione del termine di scadenza della password. Sono disponibili tre selezioni: 30 giorni, 60 giorni e 90 giorni.

Richiesta di password:

- Opzione 1: password alfanumerica contenente da 8 a 10 caratteri, che combina lettere e numeri.
- Opzione 2: password numerica contenente fino a 25 caratteri.

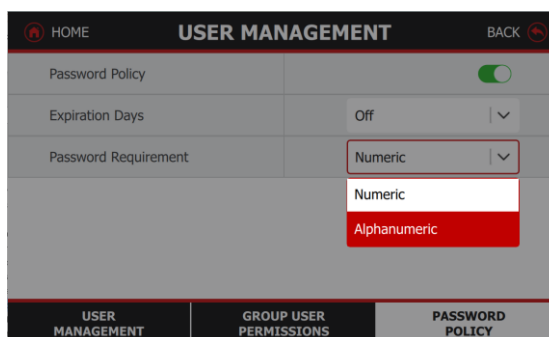
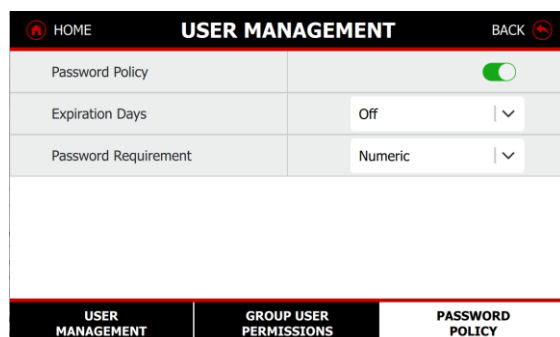

Nota: Contattare Ohaus o il proprio rivenditore Ohaus locale per assistenza in caso di smarrimento della password.

5.11 Modalità applicative

La bilancia può essere configurata per funzionare in diverse modalità applicative.

Nota: Se una modalità applicativa non appare nell'elenco delle applicazioni disponibili, è necessario abilitarla nel **menu Applicazioni**. Toccare Menu, quindi selezionare Modalità applicative. Viene visualizzato l'elenco completo delle modalità. Toccare la modalità che si desidera abilitare.

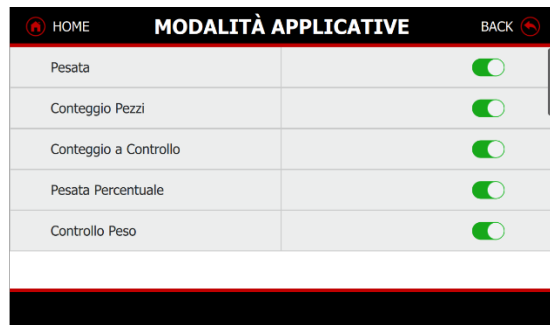

5.12 Unità di misura

La bilancia Explorer Plus può essere configurata per misurare in una varietà di unità di misura, incluse due unità personalizzate. Nella schermata principale, cliccare l'unità di misura "g" per passare a un'unità alternativa. L'unità predefinita è il grammo. In questo menu è possibile accendere/spegnere l'unità di misura in base all'applicazione del campione.

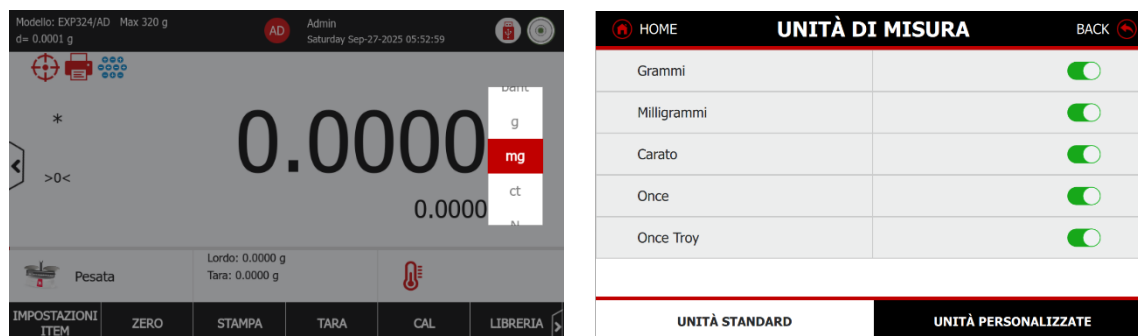

Unità personalizzate

Utilizzare ciascuna unità personalizzata per visualizzare il peso in un'unità di misura alternativa. L'unità personalizzata viene definita utilizzando un fattore di conversione, dove il fattore di conversione è il numero di unità personalizzate per chilogrammo espresso in notazione scientifica (Fattore $\times 10^{\text{Esponente}}$). Per esempio: Per visualizzare il peso in once troy (32,15075 once troy per chilogrammo), immettere un fattore pari a 0,321508 e un esponente pari a 2. Imposta lo stato.

- OFF = disabilitato
- ON= abilitato

Quando l'unità personalizzata è impostata su ON, è necessario impostare il fattore del nome dell'unità, l'esponente e la cifra meno significativa.

UNITÀ DI MISURA	
Customized Unit 1	<input checked="" type="checkbox"/>
Nome Unità di Misura	C1
Fattore	
Esponente	-3
Ultima cifra significativa	

UNITÀ STANDARD UNITÀ PERSONALIZZATE

Fattore: impostare il fattore di conversione utilizzando il tastierino numerico.

Sono disponibili impostazioni da 0,00001 a 1,9999999. L'impostazione predefinita è 1,000000

Esponente: impostare il moltiplicatore del fattore.

- 0 = moltiplicare il fattore per 1 (1×10^0)
- 1 = moltiplicare il fattore per 10 (1×10^1)
- 2 = moltiplicare il fattore per 100 (1×10^2)
- 3 = moltiplicare il fattore per 1.000 (1×10^3)
- -3 = dividere il fattore per 1.000 (1×10^{-3})
- -2 = dividere il fattore per 100 (1×10^{-2})
- -1 = dividere il fattore per 10 (1×10^{-1})

Cifra meno significativa: impostare la graduazione.

Sono disponibili impostazioni di 0,00001, 0,00002, 0,00005, 0,0001, 0,0002, 0,0005, 0,001, 0,002, 0,005, 0,01, 0,02, 0,05, 0,1, 0,2, 0,5, 1, 2, 5, 10, 20, 50, 100, 200, 500 e 1.000.

Nota: Le impostazioni delle cifre meno significative dipendono dalle impostazioni del fattore e dell'esponente. Le selezioni sono limitate.

5.13 Comunicazione

Le opzioni di comunicazione avanzate includono 2 porte USB tipo A, 1 porta USB tipo B, 1 porta USB tipo C, 1 Ethernet LAN, 1 RS232, 1 RJ11 e funzionalità Bluetooth e Wi-Fi opzionali.

Inoltre, la bilancia Explorer Plus supporta la connessione HID (Human Interface Device) a un computer senza bisogno di driver. Ciò consente agli utenti di utilizzare un mouse o una tastiera per inserire informazioni come nome utente, ID UTENTE, nome del campione, nome del batch e altri dettagli di input. Il campo di immissione supporta caratteri inglesi e francesi, numeri e simboli.

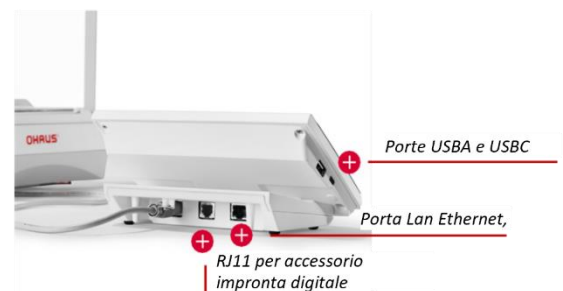

Accedere a questo menu per definire i metodi di comunicazione esterna e impostare i parametri di stampa. I dati possono essere inviati a una stampante, a un PC o a un accessorio per impronte digitali.

USB tipo A	USB Tipo A: collegare a chiavetta USB, lettore RFID, lettore di codici a barre e dongle Wi-Fi e Bluetooth
USB tipo B	Collegare la bilancia al PC
USB tipo C	Collegare la bilancia al PC
Porta LAN Ethernet	Collegare la bilancia al PC
RS232	Collegare la bilancia alla stampante o al PC
RJ11	Collegare la bilancia all'accessorio per impronta digitale

5.13.1 RS232

La porta RS232 può essere collegata a varie periferiche come stampanti, PC e stampanti di etichette, ciascuna con diversi formati di uscita. Assicurarsi di selezionare la periferica appropriata prima di trasferire i dati.

- Le impostazioni di connessione per la stampante e il PC sono le seguenti. Le impostazioni predefinite di fabbrica sono mostrate in grassetto.
 - **Baud Rate** Impostare il baud rate (bit al secondo).
 - ◆ 1200= 1200 bps
 - ◆ 2400= 2400 bps
 - ◆ 4800= 4800 bps
 - ◆ **9600 = 9600 bps**
 - ◆ 19200= 19200 bps
 - ◆ 38400= 38400 bps
 - ◆ 115200= 115200 bps
 - **Trasmissione** Impostare i bit di dati, il bit di arresto e la parità.
 - ◆ 7 PARI 1 = 7 bit di dati, parità pari, 7 DISPARI 1 = 7 bit di dati, parità dispari
 - ◆ 7 NESSUNA 1 = 7 bit di dati, nessuna parità
 - ◆ **8 NESSUNA 1 = 8 bit di dati, nessuna parità**
 - ◆ 7 PARI 2 = 7 bit di dati, parità pari, 7 DISPARI 2 = 7 bit di dati, parità dispari, 7 NESSUNA 2 = 7 bit dati, nessuna parità, 8 NESSUNA 2 = 8 bit dati, nessuna parità
 - **Handshake** Impostare il metodo di controllo del flusso.
 - ◆ NESSUNO = nessun handshake
 - ◆ **XON-XOFF = handshake XON/XOFF**
 - ◆ HARDWARE = handshake hardware
 - **Uscita 12 V**
 - ◆ Abilitare la funzione per consentire alla porta RS232 di emettere 12 V, che supporta l'adattatore Bluetooth.
 - ◆ Esempio: Quando gli utenti collegano una stampante SF40A/BT alla bilancia, devono abilitare questa funzione.

Nota: lo scopo di questo interruttore è quello di evitare danni ai dispositivi esterni dall'uscita a 12 V.

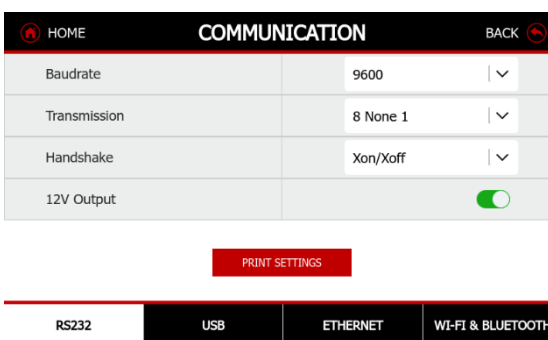
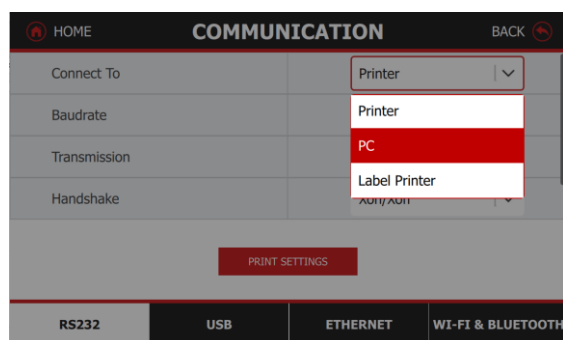

5.13.2 Collegamenti dei pin RS232 (DB9)

- Pin 2: linea di trasmissione bilancia (TxD)
- Pin 3: linea di ricezione bilancia (RxD)
- Pin 5: Segnale di messa a terra (GND)
- Pin 7: autorizzazione all'invio (handshake hardware) (CTS)
- Pin 8: richiesta di invio (handshake hardware) (RTS)

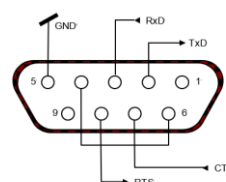

5.13.3 Collegamenti per la stampante di etichette

Tutti i modelli, compreso quello predefinito, possono essere modificati tramite OHAUS Label Designer. Per scaricare il software, visitare il sito web qui sotto. Per l'utilizzo del software, contattare un rivenditore autorizzato per ottenere le relative istruzioni. Complessivamente, nella bilancia è possibile memorizzare 5 modelli di etichette.

- Quando l'utente seleziona Connetti a Stampa etichette, viene visualizzato il menu Modello etichette con la selezione predefinita "100 mm x 75 mm".
 - ◆ Questa funzione è compatibile con qualsiasi stampante di etichette che utilizzi il linguaggio di programmazione ZPLII. Consigliamo la stampante Zebra con porta RS232.
 - ◆ **#1-100 mm x 75 mm**, progettato in base alle dimensioni dell'etichetta "100 mm x 75 mm". Questo modello include tutte le informazioni di base "Data/Ora", "ID campione", "Nome campione", "ID batch", "Risultato", "Peso lordo", "Tara", "Peso netto", e "Nome utente".
 - ◆ **#2-100 mm x 10 mm**, progettato per etichette di piccole dimensioni "100 mm x 10 mm" con solo risultati di pesata.
- Per selezionare un altro modello di etichetta, toccare gli altri numeri. I modelli di etichetta n. 3-5 presenti nella bilancia Explorer sono vuoti finché non vengono modificati con OHAUS Label Designer e salvati.

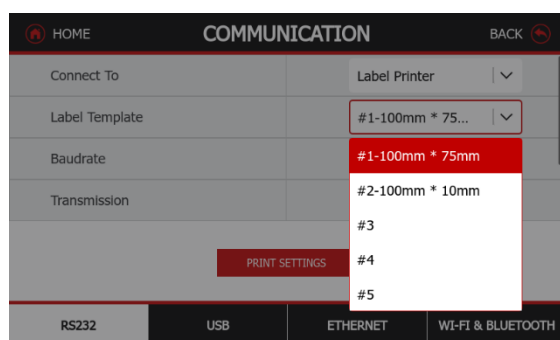

5.13.4 USB

L'impostazione USB consente di configurare individualmente la porta USB su un dispositivo periferico diverso prima di trasferire i dati.

- Opzione 1: Collegamento USB di tipo B con la bilancia al PC o trasferimento diretto dei dati a Microsoft Excel.
- Opzione 2: Collegamento USB di tipo C con la bilancia al PC o trasferimento diretto dei dati a Microsoft Excel.
- Il formato può essere impostato in colonna o cella, vedere il formato di stampa dettagliato nella sezione Impostazioni di stampa xxx

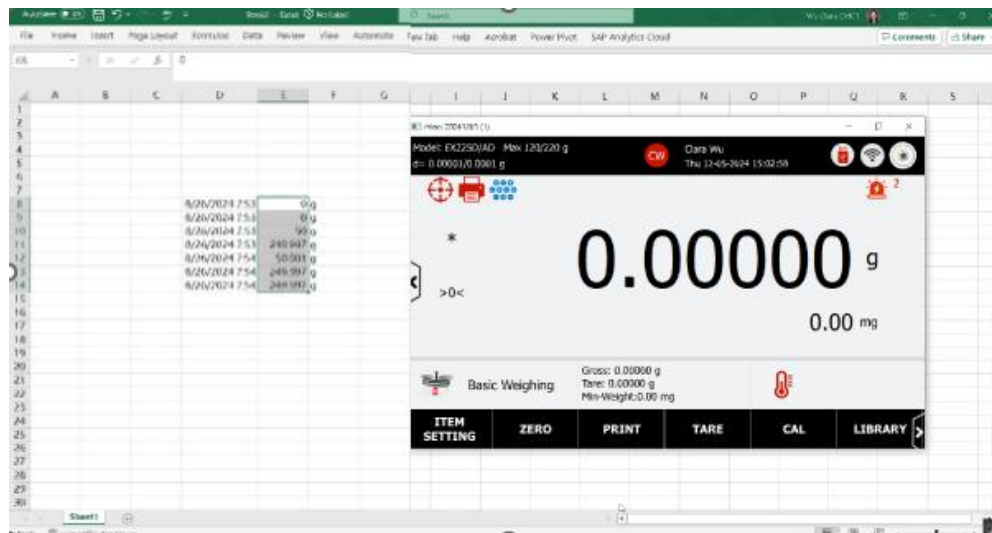

5.13.5 Ethernet

Utilizzo della porta Ethernet per la connessione a una rete locale. Dopo aver collegato correttamente il cavo Ethernet alla bilancia, l'utente può configurare le opzioni Ethernet nel menu Comunicazione.

- **DHCP:** Quando ci si connette a una rete locale (LAN) o a una rete wireless e l'indirizzo IP è sconosciuto, l'utente può utilizzare DHCP per ottenere automaticamente un indirizzo IP. Abilita DHCP: la bilancia con IP ottenuto automaticamente, le altre impostazioni Ethernet saranno bloccate.
- Se si preferisce utilizzare un indirizzo IP statico per la connessione, è necessario disabilitare DHCP e inserire manualmente l'indirizzo IP.

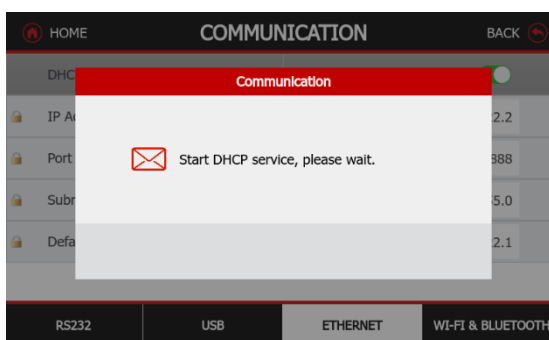
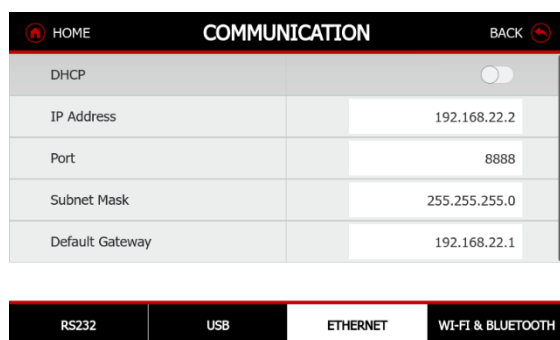

5.13.6 Wi-Fi e Bluetooth

La bilancia Explorer Plus utilizza il dongle USB LMB842 per collegare la funzione BT e Wi-Fi.

- Il dongle USB LM842 è conforme agli standard operativi Bluetooth® 5.0 (Dual Mode) e Wi-Fi IEEE 802.11ac. Fare riferimento alla Sezione 11.1 per informazioni dettagliate sulle specifiche del dongle USB LM842.

Connessione Bluetooth

- L'utente deve inserire il nome del Bluetooth per associarlo al Bluetooth di un altro PC.
- Una volta che la bilancia si connette a un dispositivo Bluetooth, nell'angolo in alto a destra della schermata principale viene visualizzata un'icona.
- L'indirizzo MAC viene utilizzato per identificare lo stesso nome del dispositivo Bluetooth

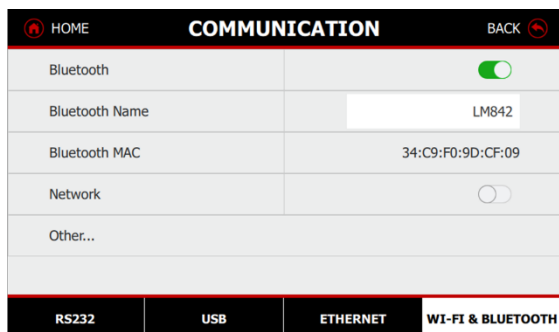

Connessione Wi-Fi

- Innanzitutto, l'utente deve abilitare la funzione Rete. La bilancia cercherà le reti disponibili.
- Inserire la password per l'associazione e la connessione al Wi-Fi.
- Se la rete non è visibile, l'utente può premere il pulsante "Altro..." per aggiungere manualmente la rete.
- Una volta che la bilancia si connette a una rete Wi-Fi, nell'angolo in alto a destra della schermata principale viene visualizzata un'icona.

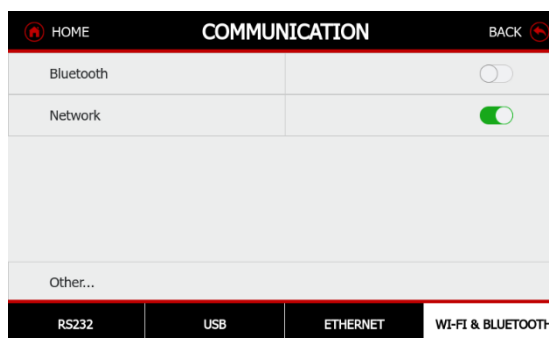
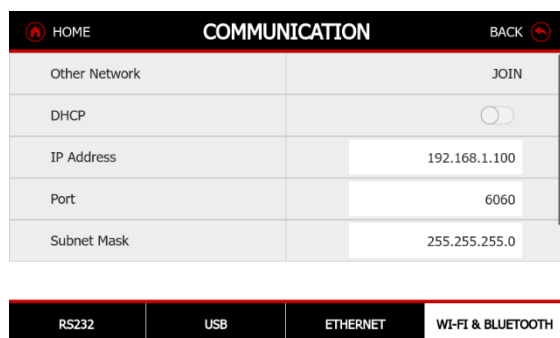

- **DHCP:** quando ci si connette a una rete locale (Wi-Fi) o a una rete wireless e l'indirizzo IP è sconosciuto, l'utente può utilizzare DHCP per ottenere automaticamente un indirizzo IP. Abilita DHCP: la bilancia con IP ottenuto automaticamente, le altre impostazioni Ethernet saranno bloccate.
- Se si preferisce utilizzare un indirizzo IP statico per la connessione, è necessario disabilitare DHCP e inserire manualmente l'indirizzo IP.

6 Impostazioni di stampa

Gli utenti possono configurare questa funzione individualmente in base ai requisiti specifici dell'applicazione. La funzione consente agli utenti di selezionare tra le seguenti impostazioni:

- **Contenuto di stampa:** personalizzare il contenuto da stampare, inclusi tutti i risultati e i titoli desiderati insieme al valore di pesata.
- **Collegamento a una stampante:** definire i dati da inviare alla stampante.
- **Collegamento al PC:** specificare i dati da trasmettere al PC.
- **Dati in Excel:** formattare il layout dei dati inviati direttamente a Microsoft Excel.
- **Salva su USB:** determinare come i dati vengono salvati su una chiavetta USB, ad esempio il formato dei dati e se il processo è manuale o automatico.

Nota: quando la bilancia viene accesa in modalità legale per il commercio, le impostazioni di stampa vengono immediatamente modificate per essere conformi alle normative in materia di pesi e misure, come quelle dell'Organizzazione internazionale di metrologia legale (OIML), del Programma nazionale di valutazione dei tipi (National Type Evaluation Program, NTEP) e di altre approvazioni locali.

Fare riferimento alla Sezione 9.1 per informazioni.

6.1 Contenuto di stampa

Accedere a questo sottomenu per specificare il contenuto dei dati stampati. Gli utenti possono attivare o disattivare i contenuti. La funzione Revisione stampa fornirà direttamente un modello di layout in base alle opzioni selezionate. Il contenuto selezionato utilizza il file PDF "Connetti a PC", "Connetti a stampante", "Salva su USB".

Contenuti di stampa disponibili:

- Seleziona tutto
- Data e ora, ID bilancia e nome bilancia
- ID utente, nome/cognome
- Nome del progetto
- Modalità applicativa
- Nome campione, ID campione
- ID batch, ID lotto
- ID personalizzati
- Risultato
- Lordo, netto e tara
- Riga firma
- Riga verificata
- Linee di alimentazione (1, 4, 10)

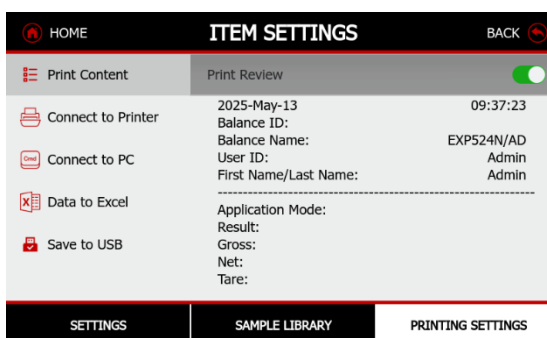
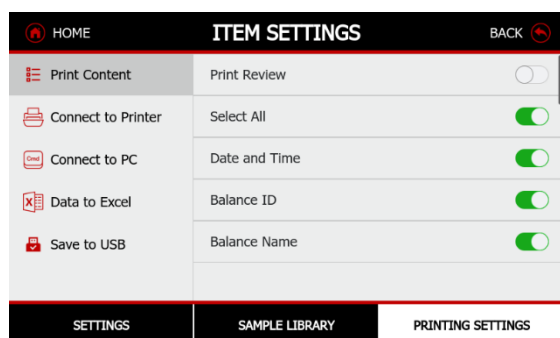

6.2 Collegamento a una stampante

Solo numerico

On = Stampa solo il valore numerico del peso.

Off = Stampa tutti i valori di pesata abilitati nel contenuto di stampa.

Intestazione singola

Quando l'utente attiva questa opzione, la riga dell'intestazione verrà stampata ogni 24 ore. La riga dell'intestazione include i seguenti elementi:

- Data e ora, ID bilancia e nome bilancia
- Nome del progetto
- Modalità applicativa
- Nome campione, ID campione
- ID batch, ID lotto
- ID personalizzati

Stampa manuale

Solo stabile = Stampa solo il valore stabile

Tutti i valori = Stampa tutti i valori

Stampa automatica

Off = disabilitato

Stabilità On = la stampa avviene ogni volta che vengono soddisfatti i requisiti di stabilità.

Intervallo = la stampa avviene all'intervallo di tempo definito (da 1 a 3600 secondi)

Continuo = la stampa avviene in continuo.

Quando si seleziona ON STABILE, impostare le condizioni per la stampa.

- CARICO = stampa quando il carico visualizzato è stabile.
- CARICO ZERO = stampa quando il carico visualizzato e la lettura zero sono stabili.
- Quando la modalità approvata è attiva, gli utenti possono stampare solo valori stabili

6.3 Collegamento al PC

Formato output

Gli utenti possono scegliere il formato di output in base a varie stringhe di output.

- OHAUS
- SICS = MT-SICS
- ST =ST-SICS (10)

Stampa manuale

Solo stabile = Stampa solo il valore stabile

Tutti i valori = Stampa tutti i valori

Stampa automatica

Off = disabilitato

Stabilità On = la stampa avviene ogni volta che vengono soddisfatti i requisiti di stabilità.

Intervallo = la stampa avviene all'intervallo di tempo definito (da 1 a 3600 secondi)

Continuo = la stampa avviene in continuo.

Quando si seleziona ON STABILE, impostare le condizioni per la stampa.

- CARICO = stampa quando il carico visualizzato è stabile.
- CARICO ZERO = stampa quando il carico visualizzato e la lettura zero sono stabili.
- Quando la modalità approvata è attiva, gli utenti possono stampare solo valori stabili

6.4 Dati in Excel

La bilancia supporta la connessione HID (Human Interface Device) a un computer senza bisogno di driver.

Il formato:

DD-MMM-YYYY	Peso	Unità
15 maggio 2025	100,0000	g

Stampa manuale

Solo stabile = Stampa solo il valore stabile

Tutti i valori = Stampa tutti i valori

Stampa automatica

Off = disabilitato

Stabilità On = la stampa avviene ogni volta che vengono soddisfatti i requisiti di stabilità.

Intervallo = la stampa avviene all'intervallo di tempo definito (da 1 a 3600 secondi)

Continuo = la stampa avviene in continuo.

Quando si seleziona ON STABILE, impostare le condizioni per la stampa.

- CARICO = stampa quando il carico visualizzato è stabile.
- CARICO ZERO = stampa quando il carico visualizzato e la lettura zero sono stabili.
- Quando la modalità approvata è attiva, gli utenti possono stampare solo valori stabili

Testo

Funzione Diretto a Excel:

- Colonna: stampare tutti i dati in una singola colonna in Microsoft Excel.
- Cella: stampare tutti i dati in una singola cella in Microsoft Excel.

6.5 Salva su USB

- Off = Disabilita salvataggio su USB
- Manuale = Salvataggio manuale su USB
- Automatico = Salvataggio automatico su USB
 - Una volta che l'utente ha impostato l'intervallo di stampa automatica, i dati vengono inviati all'unità flash USB agli intervalli specificati.
 - Il formato CSV non può essere utilizzato in modalità di salvataggio automatico
- Formato
 - PDF
 - CSV

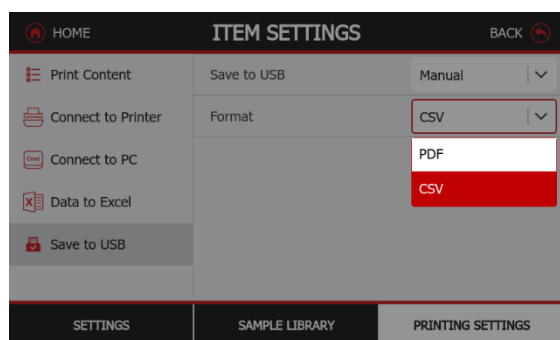

6.5.1 Modello stampa

Pesatura di base		Conteggio Pezzi		Controllo conteggio	
24/12/2024	09:31:46	24/12/2024	10:13:34	24/12/2024	10:17:42
ID bilancia:		ID bilancia:		ID bilancia:	
Nome bilancia:		Nome bilancia:		Nome bilancia:	
ID utente:	Admin	ID utente:	Admin	ID utente:	Admin
Nome/Cognome:	Admin	Nome/Cognome:	Admin	Nome/Cognome:	Admin
Nome progetto:	PN058	Nome progetto:	PN070	Nome progetto:	PN081
-----		-----		-----	
Nome		Nome		Nome	
applicazione:	Pesatura di base	applicazione:	Conteggio pezzi	applicazione:	Controllo conteggio
Nome campione:	SN058	Nome campione:	SN070	Nome campione:	SN081
ID campione:	S058	ID campione:	S070	ID campione:	S081
ID batch:	B058	ID batch:	B070	ID batch:	B081
ID lotto:	L058	ID lotto:	L070	ID lotto:	L081
ID cliente 1:	C1	ID cliente 1:	C1	ID cliente 1:	C1
ID cliente 2:	C2	ID cliente 2:	C2	ID cliente 2:	C2
ID cliente 3:	C3	ID cliente 3:	C3	ID cliente 3:	C3
ID cliente 4:	C4	ID cliente 4:	C4	ID cliente 4:	C4
ID cliente 5:	C5	ID cliente 5:	C5	ID cliente 5:	C5
ID cliente 6:	C6	ID cliente 6:	C6	ID cliente 6:	C6
ID cliente 7:	C7	ID cliente 7:	C7	ID cliente 7:	C7
ID cliente 8:	C8	ID cliente 8:	C8	ID cliente 8:	C8
ID cliente 9:	C9	ID cliente 9:	C9	ID cliente 9:	C9
ID cliente 10:	C10	ID cliente 10:	C10	ID cliente 10:	C10
Risultato:	3,5275 oz N	Risultato:	25 PZ	Risultato:	74 PZ
Lordo:	6,2960 oz	Peso lordo:	78,48 g	Stato:	Accettato
Netto:	3,5275 oz N	Peso netto:	78,48 g N	Peso lordo:	178,49 g
Tara:	2,7690 oz T	Tara:	0,00 g T	Peso netto:	178,49 g N
				Tara:	0,00 g T
Libreria:	Library 058	Libreria:	Library 070	Libreria:	Library 081
Firma: _____		APW:	3,124 g	APW:	2,412 g
		Campioni:	10 PZ	Campioni:	81 PZ
Verificato da: _____		Firma: _____		Limite superiore:	254 PZ
		Verificato da: _____		Limite Inferiore:	51 PZ
				Firma: _____	
				Verificato da: _____	

Pesata percentuale		Controllo Peso		Pesata Dinamica	
26/12/2024	13:30:04	26/12/2024	13:33:25	26/12/2024	13:36:21
ID bilancia:		ID bilancia:		ID bilancia:	
Nome bilancia:		Nome bilancia:		Nome bilancia:	
ID utente:	Admin	ID utilizzatore:	Amministratore	ID utente:	Admin
Nome/Cognome:		Nome/Cognome:		Nome/Cognome:	
Nome progetto:	PN010	Nome progetto:	PN028	Nome progetto:	PN055
-----		-----		-----	
Nome		Nome		Nome	
applicazione:	Pesata percentuale	applicazione:	Pesata di controllo	applicazione:	Pesata dinamica
Nome campione:	SN010	Nome campione:	SN028	Nome campione:	SN055
ID campione:	S010	ID campione:	S028	ID campione:	S055
ID batch:	B010	ID batch:	B028	ID batch:	B055
ID lotto:	L010	ID lotto:	L028	ID lotto:	L055
ID cliente 1:	C1	ID cliente 1:	C1	ID cliente 1:	C1
ID cliente 2:	C2	ID cliente 2:	C2	ID cliente 2:	C2
ID cliente 3:	C3	ID cliente 3:	C3	ID cliente 3:	C3
ID cliente 4:	C4	ID cliente 4:	C4	ID cliente 4:	C4
ID cliente 5:	C5	ID cliente 5:	C5	ID cliente 5:	C5
ID cliente 6:	C6	ID cliente 6:	C6	ID cliente 6:	C6
ID cliente 7:	C7	ID cliente 7:	C7	ID cliente 7:	C7
ID cliente 8:	C8	ID cliente 8:	C8	ID cliente 8:	C8
ID cliente 9:	C9	ID cliente 9:	C9	ID cliente 9:	C9
ID cliente 10:	C10	ID cliente 10:	C10	ID cliente 10:	C10
Risultato:	361,69%	Risultato:	Accettato	Risultato:	367,00 g
Peso lordo:	198,93 g	Peso lordo:	198,92 g	Peso lordo:	198,93 g
Peso netto:	198,93 g N	Peso netto:	198,92 g N	Peso netto:	198,93 g N
Tara:	0,00 g T	Tara:	0,00 g T	Tara:	0,00 g T
Libreria:	Library 010	Libreria:	Library 028	Libreria:	Library 055
Peso di riferimento:	550,00 g	Limite superiore:	214,25 g	Tempo medio:	3 secondi
Fattore di riferimento:	10,0%	Limite inferiore:	12,54 g	Firma:	_____
Differenza di peso:	143,93 g	Firma:	_____	Verificato da:	_____
Fattore di differenza:	261,69%	Verificato da:	_____		
Firma:	_____				
Verificato da:	_____				

Totalizzazione	Formulazione	Differenziale
26/12/2024 15:11:42	26/12/202416:30:04	08-apr-202519:58:46
ID bilancia:	ID bilancia:	ID bilancia:
Nome bilancia:	Nome bilancia:	Nome bilancia:
ID utente: Admin	ID utente: Admin	ID utente: Admin
Nome/Cognome:	Nome/Cognome:	Nome/Cognome:
Nome progetto: PN072	Nome del progetto:	Nome del progetto:
-----	-----	-----
Nome	Nome	Modalità
applicazione: Totalizzazione	applicazione: Formulazione	applicativa: Differenziale
Nome campione: SN072	Risultato: 199,09 g N	Risultato: 3,89[3] g N
ID campione: S072	Peso lordo: 299,09 g	Peso lordo: 18,42[0] g
ID batch: B072	Peso netto: 199,09 g N	Peso netto: 3,89[3] g N
ID lotto: L072	Tara: 100,00 g T	Tara: 14,52[7] g T
ID cliente 1: C1		
ID cliente 2: C2	Ricetta: Ricetta 001	Ora di inizio: 08-apr-2025 19:57:07
ID cliente 3: C3	Nome articolo	Ora di fine: 08-apr-2025 19:58:41
ID cliente 4: C4	Peso articolo	
ID cliente 5: C5	Articolo 1 100,00 g	Proporzione reciproca On
ID cliente 6: C6	Articolo 2 199,08 g	Valore assoluto On
ID cliente 7: C7		
ID cliente 8: C8	Ora di inizio: 26/12/2024	Nome articolo: ITEM1
ID cliente 9: C9	16:29:44	Peso iniziale: 0,766 g
ID cliente 10: C10	Ora di fine: 26/12/2024 16:30:01	Peso finale: 0,760 g
Risultato: 278,33 g	-----Dati campione-----	Peso differenziale: 0,006 g
Peso lordo: 0,00 g	Nome elemento: Elemento 1	Percentuale diversa: 0,8%
Peso netto: 0,00 g N	Peso target: 100,00 g	
Tara: 0,00 g T	Peso effettivo: 100,00 g	Nome articolo: ITEM2
	Differenza: 0,00%	Peso iniziale: 1,528 g
Libreria: Library 072		Peso finale: 1,534 g
Ora di avvio: 26/12/2024 15:08:29	Nome elemento: Elemento 2	Peso differenziale: 0,006 g
Ora di fine: 26/12/2024 15:11:42	Peso target: 199,08 g	Percentuale diversa: 0,4%
	Peso effettivo: 199,08 g	
-----Dati campione (g)-----	Differenza: 0,00%	Nome articolo: ITEM3
'1: 198,93		Peso iniziale: 2,292 g
'2: 19,85	Peso totale: 299,08 g	Peso finale: 2,325 g
'3: 19,86		Peso differenziale: 0,033 g
'4: 19,87	Firma: _____	Percentuale diversa: 1,4%
'5: 19,88		
Campioni: 5	Verificato da: _____	Nome articolo: ITEM4
Media: 55,67 g		Peso iniziale: 3,094 g
Massimo: 198,93 g		Peso finale: 3,110 g
Minimo: 19,85 g		Peso differenziale: 0,016 g
Intervallo: 179,08 g		Percentuale diversa: 0,5%
Deviazione standard: 71,63 g		
Deviazione relativa(std%): 128,68%		Nome articolo: ITEM5
Firma: _____		Peso iniziale: 3,871 g
		Peso finale: 3,893 g
Verificato da: _____		Peso differenziale: 0,022 g
		Percentuale diversa: 0,6%
		Firma: _____
		Verificato da: _____

Determinazione della densità		Valore di picco	Taratura pipette
08-apr-2025	20:01:25	08-apr-202520:25:41	08-apr-025 20:11:58
ID bilancia:		ID bilancia:	ID bilancia:
Nome bilancia:		Nome bilancia:	Nome bilancia:
ID utente:	Admin	ID utente:	Admin
Nome/Cognome:		Nome/Cognome:	Nome/Cognome:
-----		-----	Nome del progetto:
Modalità applicativa:	Determinazione della densità	Modalità applicativa:	-----
Risultato:	7,435 g/cm ³	Risultato:	Modalità applicativa:
Lordo:	19,44[1] g	Lordo:	Regolazione della pipetta
Netto:	4,91[4] g N	Netto:	Risultato:
Tara:	14,52[7] g T	Tara:	Superato
		Stabilità On:	Lordo:
Peso in aria.:	5,67[4] g		Netto:
Peso nel liquido.:	4,91[3] g	Firma: _____	Tara:
Liquido ausiliario:	Acqua	Verificato da: _____	Ora di inizio:
Densità del liquido:	0,99823 g/cm ³		Ora di fine:
Temp. acqua:	20,0 °C		Densità del liquido:
Materiale poroso:	Off		Pressione:
Firma: _____			Metodo di verifica delle pipette:
Verificato da: _____			metodo 001
			Inaccuratezza nominale
			Numero di imprecisione
			1.000 ul 5,00 % 5,00 % 3
			Risultati dei test delle pipette

			Nome pipetta:
			Numero pipetta:
			Volume nominale:
			-----Dati campione-----
			11.023 ul 1,021 g
			21.032 ul 1,030 g
			31.016 ul 1,014 g
			Incuratezza
			E%:
			Limite E%:
			Media:
			Imprecisione
			CV%:
			Limite CV%:
			Deviazione standard:
			>+2S:
			>+1S:
			+1S>Media>-1S:
			< -1S:
			< -2S:
			Firma: _____
			Verificato da: _____

SQC Stat. Qual. Contr.	Variazione del peso di riempimento	Controllo della portata
08-apr-2025 20:13:55	08-apr-202520:17:46	08-apr-2025 19:49:45
ID bilancia:	ID bilancia:	ID bilancia:
Nome bilancia:	Nome bilancia:	Nome bilancia:
ID utente: Admin	ID utente: Admin	ID utente: Admin
Nome/Cognome:	Nome/Cognome:	Nome/Cognome:
Nome del progetto:	ID del progetto:	Nome del progetto:
-----	-----	-----
Modalità applicativa: SQC	Modalità applicativa: Variazione del peso di riempimento	Modalità applicativa: Controllo della portata
Risultato: Accettato		Risultato:
Media: 100,010 g	Nome del campione:	Portata massima: 0,543 ml/min
Minimo: 100,010 g	ID campione:	Portata minima: 0,526 ml/min
Massimo: 100,011 g	ID batch:	Portata media: 0,533 ml/min
Deviazione standard: 0,000 g	ID lotto:	Ciclo pompa: 3 volte
Risultato della prova:	Campioni: 5	Risultato della prova:
Peso ID campione T1/T2	Unità1: 100,01[1] g	1: 0,529 ml/min
Campione 001100,011 g >=-T1 e <=+T1	Unità2: 100,01[1] g	2: 0,526 ml/min
Campione 002100,010 g >=-T1 e <=+T1	Unità3: 100,01[1] g	3: 0,543 ml/min
Campione 003100,010 g >=-T1 e <=+T1	Unità4: 100,01[1] g	Velocità della pompa: 0,500 ml/min
	Unità5: 100,01[1] g	Densità del liquido: 0,99823 g/ml
	Differenza:	Volume target: 10,00 ml
Batch: batch 01	1: 0,00[3] g 0,00%	Numero di cicli della pompa: 3 volte
Numero nel batch: ispezione al 100%	2: 0,00[3] g 0,00%	Modalità: controllo della portata
Quantità di ispezione: 3	3: 0,00[3] g 0,00%	Firma: _____
Modalità tara: Off	4: 0,00[3] g 0,00%	Verificato da: _____
Pretara: 0,000 g	5: 0,00[3] g 0,00%	
Tipo di campione: solido	Risultato:	
Criteri EU: Off	Accettato: 5 unità	
Peso nominale: 100,000 g	Errore: 0 unità	
+T1: 0,300 g	Criterio di accettazione: Off	
-T1: -0,300 g	Peso medio: 100,00[8] g	
+T2: 0,600 g	+/- Limite %: 7,50%	
-T2: -0,600 g		
Firma: _____	Firma: _____	
Verificato da: _____	Verificato da: _____	

6.6 Esempi di stampa

Di seguito sono riportati gli esempi per ciascuna applicazione con tutte le voci abilitate nel menu Contenuto di stampa. Vengono inoltre indicati i valori predefiniti per le righe di intestazione 1-5.

Note:

- Quando la gestione utenti e la firma elettronica sono attive, l'ID utente viene visualizzato nella riga della firma. La firma elettronica è disattivata per impostazione predefinita.
- Quando viene attivata una libreria, nella stampa apparirà "Nome libreria" in "Applicazione".

6.6.1 Modello di report di regolazione

Sistema di regolazione automatica interna	Regolazione dell'intervallo interna	Test di ripetibilità		
Report di regolazione -----Regolazione interna----- Data e ora: 12-mag-2025 10:34:02 ID bilancia: Nome bilancia: EXP224/AD Risultato: 0,0000 g di differenza Regolazione interna riuscita Firma: ID utente Verificato da: _____	Report di regolazione ---Regolazione dell'intervallo--- Data e ora: 12-mag-2025 10:34:02 ID bilancia: Nome bilancia: EXP224/AD Risultato: 0,0000 g di differenza Regolazione intervallo riuscita Firma: ID utilizzatore Verificato da: _____	Test di routine:	test di ripetibilità	
		Data:	11-apr-2025	
		Ora di avvio:	19:13:45	
		Ora di fine:	19:15:52	
		ID pesi test:		
		Valore pesi di prova:	25,00000 g	
		Classe pesi di test:		
		Risultato della prova:		
		Numero	Carico zero	Pieno carico
		1	0,00000 g	25,00496 g
		2	-0,00002 g	25,00262 g
		3	-0,00013 g	25,00063 g
		4	-0,00006 g	25,01753 g
		5	0,00001 g	25,00375 g
		6	0,00002 g	25,00014 g
		SD (intervallo):	0,006441 g	
		Firma:	_____	
		Verificato da:	_____	

6.6.2 Esempio di esportazione in PDF per la stampa in batch

Esporta in PDF

EXPLORER BALANCE

PAGE 1

BATCH PRINTING RESULTS

Date and Time:2025-Jul-02 07:45:34

Balance ID:C525192348

Balance Name:EXP224/AD

User ID:Admin

First Name/Last Name:Admin

Sample Name:TARA

Sample ID:250

EMAIL:TARA.YAO@OHAUS.COM

SAMPLE ID	WEIGHT	DATE	TIME
001	2.6878 g	2025-Jul-02	07:45:22
002	2.6878 g	2025-Jul-02	07:45:22
003	2.6878 g	2025-Jul-02	07:45:23
004	2.6877 g	2025-Jul-02	07:45:26

/EXP224_AD/Weighing_Data/2025-Jul-02/

7 Libreria

Ogni bilancia Explorer Plus è dotata di una funzione di libreria avanzata che consente di creare, modificare e attivare facilmente le librerie in pochi secondi. La notevole capacità di memoria può contenere fino a 15 modalità applicative della pesata e può memorizzare circa 3.000 record della libreria.

Nel menu Libreria, gli utenti possono rivedere l'elenco delle librerie che hanno generato per varie modalità applicative. Queste librerie possono essere esportate nel software per PC e importate quando necessario.

Nell'angolo in alto a destra viene visualizzata la memoria totale della libreria. Ad esempio, il 9/1% indica che sono state create 9 librerie che occupano circa l'1% della capacità totale. Quando l'utilizzo della memoria raggiunge l'80%, la bilancia visualizza un messaggio che chiede all'utente di eliminare o eseguire il backup dei record della libreria.

Nota:

Il nome della libreria cambierà in Metodo, Ricetta e Batch in base alle diverse modalità applicative.

HOME		LIBRERIA			8 / 1%
LIBRARY ID	ID UTENTE	APPLICAZIONE	NOME CAMPIONE	DATA E ORA	
Libreria 008	Admin	Controllo del Flusso		Sep-26-2025 11:03:51	
Libreria 007	Admin	Valore di Picco	PARTS	Sep-25-2025 11:23:33	
Libreria 006	Admin	Valore di Picco		Sep-25-2025 11:20:10	
Libreria 005	Admin	Determinazione Densità		Sep-25-2025 09:42:37	
Libreria 004	Admin	Determinazione Densità		Sep-25-2025 09:42:35	

< 1 / 2 >

DELETE ALL	IMPORTA	ESPORTA TUTTI
-------------------	----------------	----------------------

7.1 Dati libreria

La libreria può contenere fino a 3.000 record in totale. Per l'applicazione utilizzata vengono memorizzati i seguenti dati:

Modalità applicativa	Funzione libreria	Dati specifici per le modalità applicative	Campione Dati
Pesatura di base	Sì	Peso minimo	Nome del campione ID campione ID batch ID lotto Nome del progetto 10 x ID cliente
Conteggio Pezzi	Sì	APW, dimensione del campione	
Controllo conteggio	Sì	APW, dimensione campione, limite superiore, limite inferiore	
Pesata percentuale	Sì	Peso di riferimento, fattore di riferimento	
Controllo peso	Sì	Limite superiore, Limite inferiore, Peso nominale, Tolleranza peso +, Tolleranza peso -, Tolleranza percentuale +, Tolleranza percentuale -	
Pesata Dinamica	Sì	Tempo medio	
Totalizzazione	Sì		
Determinazione della densità	Sì	Volume affondatore, temp. acqua, densità liquido, densità olio	
Valore di picco	Sì		
Formulazione	Ricetta*	Nome ricetta, nome articolo, peso articolo	

Pesata differenziale	Nessuna libreria		
Taratura pipette	Metodo*	Nome metodo, Nominale, Nome pipetta, Numero pipetta, Inaccuratezza, Impronta, Numero di campioni	N/D
SQC	Batch*	Numero nel batch, quantità di ispezione, modalità tara, tipo di campione, criteri UE, peso nominale +T1, -T1, +T2, -T2	Nome del campione ID campione ID batch ID lotto Nome del progetto 10 x ID cliente
Variazione del peso di riempimento	Nessuna libreria		
Controllo della portata	Si	Velocità della pompa, tempo di pompaggio, densità del liquido, volume target	Nome del campione ID campione ID batch ID lotto Nome del progetto 10 x ID cliente

*Note:

- è possibile memorizzare fino a 25 metodi nell'applicazione Regolazione delle pipette.
- È possibile memorizzare fino a 25 ricette nell'applicazione Formulazione/Ricette.
- È possibile memorizzare fino a 25 batch nell'applicazione SQC, con la possibilità di eseguire statistiche su 5 batch aperti.

7.2 Importazione ed esportazione libreria

Gli utenti possono importare un file "library.db" nella bilancia.

- Salvare il file "library.db" su una chiavetta USB. Collegare l'unità USB alla bilancia. Una volta collegata, il pulsante IMPORTA diventa attivo.
- Premere il pulsante IMPORTA per avviare il processo di importazione.

Gli utenti possono esportare un file "library.db" su una chiavetta USB.

- Collegare la chiavetta USB alla bilancia. Una volta collegata, il pulsante ESPORTA diventa attivo.
- Premere il pulsante ESPORTA per scaricare il file "library.db" sulla chiavetta USB.

Nota:

- Nel processo di importazione, la libreria verrà rinominata se si importa lo stesso nome della libreria nella chiavetta USB.

8 Manutenzione

Questa funzione consente all'utente di diagnosticare le funzioni hardware, aggiornare il software, esaminare il file di registro di manutenzione e fornire ai tecnici dell'assistenza l'accesso al menu di manutenzione.

Note:

- Il menu Manutenzione è bloccato per impedire che modifiche non autorizzate compromettano la precisione della pesata.
- In caso di problemi durante l'uso della bilancia, contattare Ohaus o il rivenditore Ohaus locale per assistenza.

8.1 Menu Manutenzione

L'utente può eseguire la diagnostica delle funzioni hardware, come Autodoor, sensore IR, bolla di livellamento digitale, spie di stato del terminale, spie del paravento e accessorio per impronte digitali, se collegati.

Sportelli automatici: premere **Sportelli automatici** per avviare la prova. Se questa funzione funziona correttamente, gli sportelli si aprono e si chiudono automaticamente.

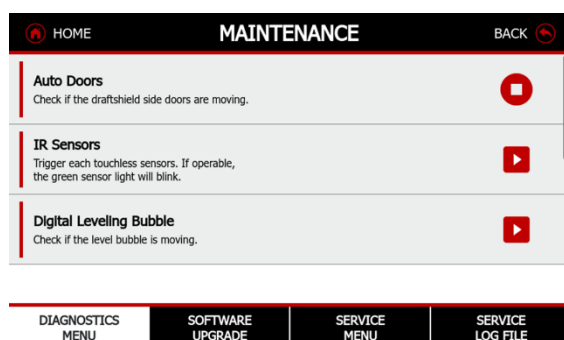

Sensori IR: premere **Sensori IR** per avviare il test. Passando la mano sopra di esso si attiverà la funzione e la spia del sensore diventerà verde. Quando la funzione funziona correttamente, l'icona di stato sul lato destro diventa verde.

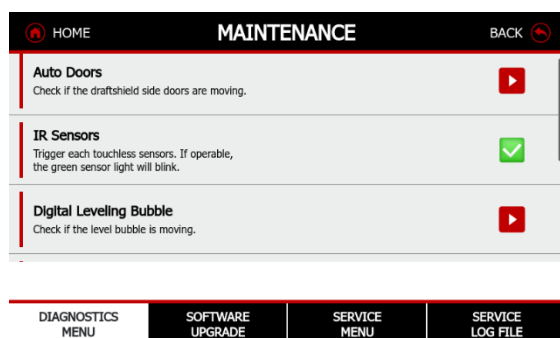

Bolla di livellamento digitale: per controllare il movimento della bolla, l'utente deve sollevare la bilancia. Quando la funzione funziona correttamente, l'icona di stato sul lato destro diventa verde. Se la bolla di livellamento non si muove, l'icona di stato visualizzerà un segnale di avvertenza.

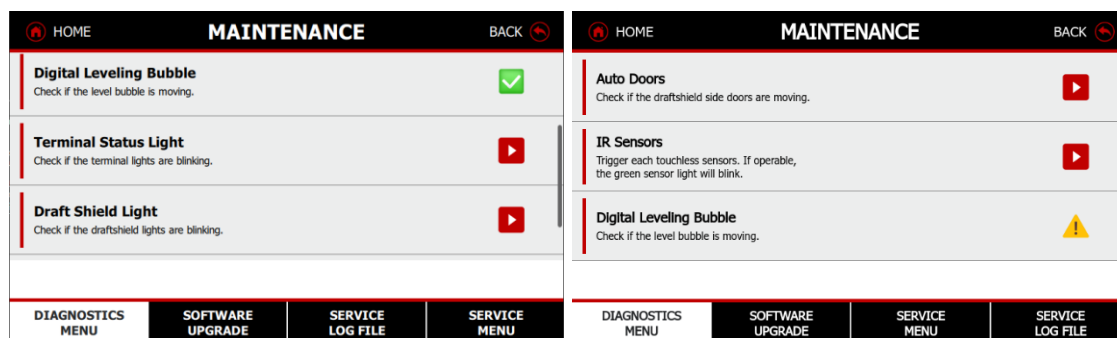

Luci del terminale: Premere il pulsante **Luci del terminale** per verificare che le luci funzionino. La bilancia visualizzerà tutti i colori della luce sul terminale.

Luci paravento: Premere il pulsante **Luci paravento** per verificare che le luci funzionino. La bilancia visualizzerà tutti i colori delle luci del paravento.

Impronta digitale: Premere il pulsante **Impronta digitale** per verificare se l'accessorio funziona. Quando la funzione funziona correttamente, la bilancia identifica il numero di serie del modulo per impronte digitali.

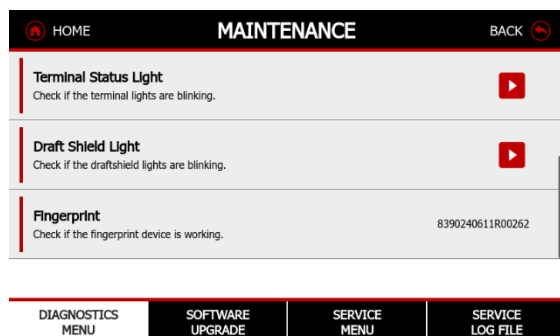

8.2 Aggiornamenti software

In questa funzione, gli utenti devono ottenere il software corretto per aggiornare la bilancia per migliorare le funzionalità o risolvere i bug. In caso di problemi durante l'uso della bilancia, contattare Ohaus o il rivenditore Ohaus locale per assistenza.

8.2.1 Processo di aggiornamento software

- Salvare il file di aggiornamento su una chiavetta USB.
- Collegare la chiavetta USB alla bilancia.
- Premere il pulsante AVVIA per aggiornare il sistema.
- Al termine, la bilancia si riavvierà automaticamente.

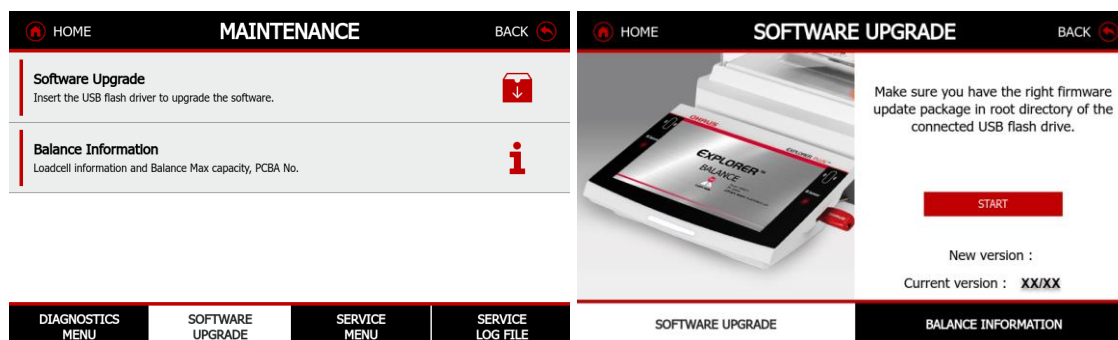

8.2.2 Informazioni sulla bilancia

Questa schermata fornisce informazioni essenziali sulla bilancia.

8.3 Menu Manutenzione

Il menu Manutenzione è bloccato per impedire che modifiche non autorizzate compromettano la precisione della pesata. In caso di problemi durante l'uso o la manutenzione della bilancia, contattare Ohaus o il rivenditore Ohaus locale per assistenza.

8.4 File del registro di manutenzione

Il file del registro di manutenzione registra il registro guasti della bilancia, il registro di sistema, il registro di regolazione e il registro dati stampato

- Registro errori: 100 registrazioni elettroniche del numero di volte in cui si verifica un sovraccarico/sottocarico.
- Registro di sistema: 100.000 voci che contengono registrazioni elettroniche della modifica del menu sulla bilancia, creazione/eliminazione di utenti, accesso/disconnessione, modifica di data e ora, ecc. Solo l'amministratore e il supervisore possono esportare in formato PDF non modificabile.
- Registro di regolazione: 3.000 registrazioni elettroniche dei report di regolazione eseguiti dall'utente e dei report di regolazione eseguiti dall'assistenza. Solo l'amministratore e il supervisore possono esportare in formato PDF non modificabile.
- Registro dati stampati: 100.000 registrazioni elettroniche dei dati di pesata di routine inviati premendo manualmente il tasto di stampa o tramite un comando da PC.

8.5 Ripristino di fabbrica

Utilizzare questo sottomenu per ripristinare i menu alle impostazioni di fabbrica.

- Ripristina tutto
- Impronta digitale
- Configurazione rapida
- Regolazione
- Configurazione bilancia
- Modalità applicative
- Unità di misura
- Comunicazione
- Archivio

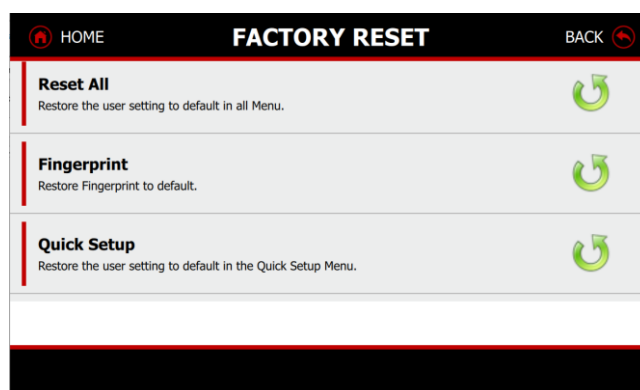

8.6 Disconnessione

Premere questo pulsante per disconnettersi dall'account utente corrente.

8.7 Spegnimento

Premere questo pulsante per spegnere la bilancia.

9 Applicazione Legale per il commercio





Quando la bilancia viene utilizzata nel commercio o in un'applicazione legalmente controllata, deve essere configurata, verificata e sigillata in conformità alle normative locali in materia di pesi e misure. È responsabilità dell'acquirente garantire che tutti i requisiti legali pertinenti siano soddisfatti.

*Per i modelli Explorer Plus...N..., fare riferimento a Impostazioni legali per il commercio.

9.1 Impostazione legale per il commercio

Prima della verifica e della sigillatura, eseguire le seguenti operazioni nella sequenza indicata:

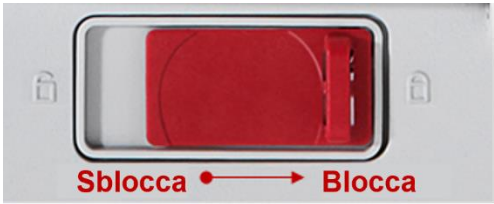
- Verificare che le impostazioni del menu soddisfino le normative locali in materia di pesi e misure.
- Il menu Unità di misura deve essere rivisto. Verificare che le unità attive siano conformi alle normative locali in materia di pesi e misure.
- Eseguire una regolazione come illustrato nella sezione 5.4 Regolazione.
- Impostare la posizione dell'interruttore Legale per il commercio in posizione bloccata.
 - **Interruttore Legale per il commercio:**

	Bilance analitiche e di precisione Explorer Plus	Bilance Explorer Plus ad alta portata
Posizione		
Blocca/Sblocca		

- Impostare Legale per il commercio su ON nel menu Configurazione bilancia (fare riferimento a Modalità approvata nella sezione 5.5.13).

9.2 Modifiche delle impostazioni della bilancia

Quando l'opzione Legale per il commercio è impostata su ON, le impostazioni del menu sono influenzate come segue:

Menu	Modifiche
Menu Regolazione	<ul style="list-style-type: none"> • La regolazione interna sarà bloccata su On. Per i modelli EXP...N...: <ul style="list-style-type: none"> ○ Se la regolazione interna è disattivata prima di attivare la modalità approvata, il campo Regolazione interna nelle impostazioni di regolazione sarà bloccato su Off. ○ Se la regolazione interna è attiva prima di attivare la modalità approvata, il campo e la scheda rimarranno invariati. • AutoCal™ verrà bloccato all'impostazione corrente. • L'intervallo AutoCal™ (ore) sarà bloccato all'impostazione corrente. • La regolazione dell'intervallo sarà bloccata su off e disattivata.
Menu di configurazione della bilancia	<ul style="list-style-type: none"> • Il controllo zero automatico è limitato a 0,5d o Off. • Se AZT è Off prima di attivare la modalità Approvata, il campo sarà bloccato su "Off". • Se AZT è acceso prima di attivare la modalità approvata, il campo verrà forzato a "0,5d" e bloccato. • L'indicatore lordo sarà bloccato all'impostazione corrente. • Le graduazioni saranno forzate a 1 divisione e il campo sarà nascosto. • Per i modelli EXP...N..., le graduazioni saranno bloccate all'impostazione corrente. • Nel menu Registro di sistema, l'accesso automatico sarà bloccato su Off.
Menu Manutenzione	<ul style="list-style-type: none"> • L'aggiornamento software sarà bloccato su Off. • Il menu Manutenzione sarà bloccato su Off.
Menu Unità di misura	<ul style="list-style-type: none"> • Le unità saranno limitate alle unità metriche. • Per i modelli EXP...,N..., le unità saranno limitate alle unità metriche e imperiali.
Menu Impostazioni di stampa	<ul style="list-style-type: none"> • In Connetti alla stampante, l'opzione Solo numerico sarà bloccata su disattivata e l'opzione Stampa manuale sarà bloccata solo su Stabile. • In Connetti al PC, l'opzione Solo Numerico sarà bloccata su disattivata e l'opzione Stampa manuale sarà bloccata su solo su Stabile. • In Dati su Excel, la stampa manuale sarà bloccata solo su Stabile.
Impostazioni terminale:	<ul style="list-style-type: none"> • Dopo aver attivato la modalità Approvata, non sarà possibile cambiare terminale.
Applicazioni	<ul style="list-style-type: none"> • Nel menu Impostazioni articolo, la tara automatica sarà bloccata su Off.

9.3 Verifica

La procedura di verifica deve essere eseguita da un tecnico dell'assistenza autorizzato o da un funzionario dell'ufficio pesi di regolazione e misure locale.

9.4 Sigillatura

Dopo la verifica, la bilancia deve essere sigillata per evitare l'accesso non autorizzato alle impostazioni soggette a controllo legale. Prima di sigillare il dispositivo, assicurarsi che l'interruttore di sicurezza sia in posizione Bloccato e che l'impostazione Legale per il commercio nel menu Configurazione bilancia sia impostata su ON.

Se si utilizza un sigillo a filo, far passare il filo di sigillatura attraverso i fori presenti nell'interruttore di sicurezza e nell'alloggiamento inferiore come mostrato.

Se si utilizza una sigillo di carta, posizionarlo sopra l'interruttore di sicurezza e l'alloggiamento inferiore come mostrato.

- Bilance semi-micro, analitiche e di precisione



- Bilancia ad alta portata



9.5 Formato output

Definizione stringhe

Campo:	Etichetta ¹	Spazio ²	Peso ³	Spazio ²	Unità ⁴	Spazio	Stabilità ⁵	Spazio	G/N ⁶	Spazio	Term. Caratteri ⁷
Lunghezza:		1	11	1		1	≤ 1	≤ 1	≤ 3	0	≤ 8

- In alcuni casi, è incluso un campo Etichetta fino a 11 caratteri.
- Ogni campo è seguito da un singolo spazio delimitatore (ASCII 32).
- Il campo Peso contiene 9 caratteri giustificati a destra. Se il valore è negativo, il carattere "-" si trova immediatamente a sinistra della cifra più significativa.
- Il campo Unità contiene l'abbreviazione dell'unità di misura fino a 5 caratteri.
- Il campo Stabilità contiene il carattere "?" se la lettura del peso non è stabile. Il campo Stabilità e il seguente campo Spazio vengono omessi se la lettura del peso è stabile.
- Il campo G/N contiene l'indicazione netta o lorda. Per i pesi netti, il campo contiene "NETTO". Per i pesi lordi, il campo non contiene nulla, "G" o "B", a seconda dell'impostazione del menu INDICATORE LORDO.
- Il campo Caratteri di terminazione contiene CRLF, Quattro CRLF o Alimentazione modulo (ASCII 12), a seconda dell'impostazione del menu ALIMENTAZIONE LINEA.

10 MANUTENZIONE

10.1 Regolazione

Verificare periodicamente la regolazione posizionando un peso sulla bilancia e visualizzando il risultato. Se è necessaria una regolazione, eseguire una regolazione interna della bilancia.

10.2 Pulizia



AVVERTENZA: Rischio di scossa elettrica. Scollegare l'apparecchiatura dall'alimentazione elettrica prima della pulizia. Assicurarsi che nessun liquido penetri all'interno dello strumento.



Attenzione: non utilizzare solventi, prodotti chimici aggressivi, ammoniaca o detergenti abrasivi.

L'alloggiamento può essere pulito con un panno inumidito con un detergente delicato, se necessario.

10.3 Alimentazione a batteria



ATTENZIONE: La batteria deve essere sostituita solo da un rivenditore autorizzato dell'assistenza OHAUS. Se la batteria ricaricabile viene sostituita con un tipo non adatto o se non è collegata correttamente può sussistere un rischio di esplosione. Smaltire la batteria ricaricabile in base alle leggi e alle normative locali.

10.4 Risoluzione dei problemi

Sintomo/visualizzazione	Causa possibile	Soluzione
La bilancia non si accende	<ul style="list-style-type: none"> Nessuna alimentazione alla bilancia 	<ul style="list-style-type: none"> Controllare il collegamento e la tensione
Risultati di pesata inaccurati	<ul style="list-style-type: none"> Regolazione errata Ambiente instabile 	<ul style="list-style-type: none"> Eseguire la regolazione Spostare la bilancia in un luogo idoneo
Impossibile regolare	<ul style="list-style-type: none"> Menu di regolazione bloccato Modalità approvata impostata su on Ambiente instabile Masse di regolazione errate 	<ul style="list-style-type: none"> Disattivare il blocco del menu Regolazione Disattivare la Modalità approvata Spostare la bilancia in un luogo idoneo Utilizzare masse di regolazione corrette
Impossibile modificare le impostazioni del menu	<ul style="list-style-type: none"> Sottomenu bloccato Modalità approvata impostata su on 	<ul style="list-style-type: none"> Sbloccare il sottomenu Disattivare la Modalità approvata
Peso di riferimento basso	<ul style="list-style-type: none"> Peso di riferimento troppo piccolo Il peso sul piatto è troppo piccolo per definire un peso di riferimento valido. 	<ul style="list-style-type: none"> Aumentare la dimensione del campione
Peso pezzo non valido	<ul style="list-style-type: none"> Il peso medio del pezzo è troppo piccolo 	<ul style="list-style-type: none"> Aumentare il peso medio unitario
Temporizzazione dell'operazione	<ul style="list-style-type: none"> La lettura del peso non è stabile 	<ul style="list-style-type: none"> Spostare la bilancia in un luogo idoneo
-----	<ul style="list-style-type: none"> Occupato (tara, azzeramento, stampa) 	<ul style="list-style-type: none"> Attendere il completamento

10.5 Istruzioni per la fine della vita utile

Le bilance elettroniche OHAUS sono strumenti di precisione costituiti da un alloggiamento in metallo, celle di carico in alluminio rivestito, parti in acciaio inossidabile, parti in plastica ABS/PC, imballaggi in cartone e schiuma e altri materiali. Attenersi alle istruzioni ecocompatibili per la gestione della bilancia quando non è in uso o raggiunge la fine del suo ciclo di vita operativo.

Gestione dei dati: Prima di smaltire la bilancia elettronica, assicurarsi che tutti i dati sensibili o le informazioni utente siano cancellati dal dispositivo. Seguire il manuale di istruzioni della bilancia per la rimozione dei dati o rivolgersi a un tecnico dell'assistenza OHAUS.

Riutilizzo o donazione: Prendere in considerazione la possibilità di donare la propria bilancia elettronica a una scuola, a un centro comunitario o a un'organizzazione di beneficenza che potrebbero farne uso. Il riutilizzo delle attrezzature è l'opzione più sostenibile.

Riciclaggio: Se la bilancia elettronica non è più funzionale o non può essere riutilizzata, è opportuno riciclarla. Cercare centri di riciclaggio elettronico nella propria zona che accettano apparecchiature elettroniche. Assicurarsi di scegliere un centro di riciclaggio affidabile che segua le normative di smaltimento dei rifiuti elettronici. Sia negli Stati Uniti che nell'UE, l'alluminio e l'acciaio inossidabile sono considerati facilmente riciclabili, mentre la plastica ABS/PC può essere riciclata, ma non con la stessa facilità. Nel Regno Unito, l'alluminio, l'acciaio inossidabile e le plastiche ABS/PC sono considerate facilmente riciclabili.

Smaltimento: Se il riciclaggio non è possibile, smaltire la bilancia elettronica in modo responsabile. Non gettarla nei normali rifiuti, poiché potrebbe danneggiare l'ambiente. Per informazioni sullo smaltimento corretto delle apparecchiature elettroniche, consultare le autorità locali competenti in materia di gestione dei rifiuti, ad esempio la direttiva UE 2002/96/CE (RAEE), all'indirizzo www.ohaus.com/weee.

Confezionamento: Quando si trasporta la bilancia elettronica per il riciclaggio o lo smaltimento, utilizzare un materiale di imballaggio minimo e considerare l'uso di imballaggi ecologici. Evitare le plastiche monouso e optare per materiali riciclabili o biodegradabili.

Alternative sostenibili: Quando si acquista una nuova bilancia elettronica, scegliere un prodotto di un produttore che dà priorità alla sostenibilità.

10.5.1 Composizione del materiale dei modelli con paravento da 1 mg, 0,1 mg e 0,01 mg

- Composizione del materiale per i modelli di paravento Explorer

#	Composizione del materiale	Principale utilizzo	Rapporto di materiali riciclati	Peso (in kg)	Rapporto rispetto al peso totale (%)
Prodotti	Parti in metallo	Alloggiamento, cella di carico	100% alluminio	4,54 kg	41%
	Parti in plastica	Piedini di livellamento, anelli ad alette, coperchio di protezione	50% ABS	1,74 kg	12%
	Vetro	Sportelli paravento	N/D	1,58 kg	14%
	Componenti elettronici	PCB		0,74 kg	7%
	Dispositivi di fissaggio	Viti	70% acciaio inossidabile	0,08 kg	1%
	Cavi	Conessioni	Rivestimento in rame e gomma	0,12 kg	1%
Confezionamento	Parti in carta	Scatola di cartone	Riciclate al 100%	1,88 kg	17%
	Inserti in schiuma	Inserti in schiuma per spedizioni	100% EPP	1,32 kg	8%
Pesi totali				12 kg	100%

10.6 Informazioni di assistenza

OHAUS dà priorità al design ad alta efficienza energetica, all'imballaggio ecocompatibile e ad altri obiettivi sostenibili, che si riflettono in tutti i suoi prodotti di pesata da laboratorio che integrano obiettivi di prodotto sostenibili. Seguendo queste istruzioni sostenibili per la fine del ciclo di vita, è possibile garantire che la bilancia elettronica venga smaltita in modo ecologico e sostenibile. Grazie per aver scelto lo strumento OHAUS e aver adottato le misure necessarie per proteggere l'ambiente.

Se la sezione relativa alla risoluzione dei problemi non risolve il problema, contattate un tecnico dell'assistenza Ohaus autorizzato. Visitate il nostro sito web **www.ohaus.com** per trovare la sede Ohaus più vicina a voi. Personale specializzato addetto alla manutenzione di Ohaus sarà a vostra disposizione per assistervi.

11 DATITECNICI

11.1 Specifiche

Condizioni ambientali

- Solo per uso interno
- Altitudine: 2.000 m
- Gamma di temperatura specificata: da 10 °C a 30 °C. La funzionalità è garantita a temperature ambiente comprese tra 5 °C e 40 °C. Per i modelli EXP...4N.. NTEP l'intervallo di temperatura deve essere compreso tra 15 °C e 25 °C.
- Umidità: massima umidità relativa 80% per temperature fino a 31 °C, riduzione lineare fino al 50% a 40 °C.
- Alimentazione elettrica:
 - 12 VDC, 1,5 A. (Da utilizzare con un'alimentazione certificata o approvata, che deve avere un'uscita SELV e un consumo energetico limitato). (Per i modelli alimentati da un adattatore di alimentazione esterno.)
 - 100–240 V~, 0,5 A, 50/60 Hz. (Per i modelli Explorer Plus ad alta portata)
- Fluttuazioni di tensione dell'alimentazione fino a $\pm 10\%$ della tensione nominale
- Categoria d'installazione II
- Grado di inquinamento: 2

Materiali

- Alloggiamento inferiore:
 - Alluminio pressofuso, verniciato
 - Base impermeabile con protezione IP54 (EXP24001, EXP35001 e EXP65001)
- Alloggiamento superiore: Alluminio pressofuso, verniciato
- Terminale: Vetro, alluminio pressofuso
- Piatti di pesatura:
 - Plastica (PC)
 - Alluminio pressofuso (EXP24001, EXP35001 e EXP65001)
- Piatto di pesatura:
 - Lega di zinco (modelli da 0,01 mg)
 - Acciaio inossidabile 316 (modelli da 0,1 mg, 1 mg, 0,01 g, 0,1 g)
 - Acciaio inossidabile 304 (EXP24001, EXP35001 e EXP65001)
- Capottina di protezione in uso: plastica (PET)
- Schermo di protezione; vetro, alluminio, plastica

11.2 Tabella delle specifiche del modello

MODELLO	EXP125D/AD	EXP125/AD	EXP225D/AD	EXP225/AD
	EXP125DM/AD	EXP125M/AD	EXP225DM/AD	EXP225M/AD
Portata (g)	82 g /120 g	120 g	120 g /220 g	220 g
Risoluzione d, gamma fine (g)	0,01 mg	0,01 mg	0,01 mg	0,01 mg
Risoluzione d, gamma completa (g)	0,1 mg	0,01 mg	0,1 mg	0,01 mg
Ripetibilità (sd.), ≤5% del pieno carico	0,01 mg	0,01 mg	0,01 mg	0,01 mg
Ripetibilità (sd.), 5% da pieno carico a gamma fine max.	0,02 mg	0,02 mg	0,02 mg	0,02 mg
Ripetibilità (sd.), gamma fine da max. a gamma completa	0,1 mg	0,02 mg	0,1 mg	0,02 mg
Deviazione linearità tipica	0,06 mg	0,06 mg	0,06 mg	0,06 mg
Deviazione linearità	0,2 mg	0,1 mg	0,2 mg	0,1 mg
Intervallo di verifica, e (solo modelli EXP...M)	1 mg	1 mg	1 mg	1 mg
Classe di approvazione (solo modelli EXP...M..)	Classe I	Classe I	Classe I	Classe I
Punti di regolazione dell'intervallo	25 g, 50 g, 75 g, 100 g	25 g, 50 g, 75 g, 100 g	50g, 100g, 150g, 200g	50g, 100g, 150g, 200g
Unità di misura*	15 unità di misura: g, mg, ct, N, oz, ozt, grano, dwt, mo, msg, tcl, tola, baht, cliente 1, cliente 2			
Unità di misura* (solo modelli EXP...M..)	g, mg, ct			
Applicazioni	15 modalità applicative: pesatura di base, conteggio pezzi, conteggio di controllo, pesata percentuale, controllo peso, pesatura dinamica, totalizzazione, formulazione, differenziale, determinazione della densità, valore di picco, regolazione della pipetta, SQC, variazione del peso di riempimento, controllo della portata			
Tempo di stabilizzazione (tipico)	0,1 mg: ≤2 secondi; 0,01 mg: ≤5 secondi			
Sensibilità alla deriva termica (ppm/K)	0,8			
Peso minimo (tipico) (USP, K=2, U=0,10%)	20 mg			
Massa minima (ottimale) (USP, K=2, U=0,10%, SRP≤0,41d)	8,2 mg			
Display del terminale	TFT a colori da 7 pollici 16,7 m Schermo a pressione con rivestimento in vetro, terminale rimovibile			
Numero di punti	800 x 480 PUNTI			
Comunicazione	Host USB (tipo A) x 2 Dispositivo USB (tipo B) x 1 Dispositivo USB (tipo C) x 1 Ethernet (RJ45) x 1 RS232 x 1 Dongle Wi-Fi/Bluetooth opzionale			
Sistema di livellamento	Sistema di livellamento motorizzato con livella digitale			
Alimentazione	Uscita adattatore AC: 12 VDC, 1,5 A			
Dimensioni del piatto di pesata	Piatto Aero 80 x 80 mm			
Ionizzatore integrato	Dotazione standard			
Sensore ambientale (Cella di Carico)	Sensore di temperatura, Sensore di umidità relativa (RH), Sensore di pressione dell'aria			
Sensore IR	2 sensori touchless sul terminale			
Pannello in vetro antistatico	Dotazione standard			
Funzione automatica dello sportello del paravento	Dotazione standard, gamma aperta: apertura parziale e apertura completa			
Paravento e spie di stato del terminale	Dotazione standard			
Dimensioni dell'alloggiamento del terminale (L x P x A)	205 mm x 126 mm x 66 mm			
Dimensioni dell'alloggiamento base (L x P x A)	229 mm x 275 mm x 78 mm			
Dimensioni assemblata (L x P x A)	229 mm x 408 mm x 372 mm			
Dimensioni di spedizione (L x P x A)	415 mm x 630 mm x 561 mm			
Peso netto	7,8 kg			
Peso di spedizione	12,0 kg			

MODELLO	EXP124/AD	EXP224/AD	EXP324/AD
	EXP124M/AD	EXP224M/AD	EXP324M/AD
	EXP124N/AD	EXP224N/AD	EXP324N/AD
Portata (g)	120 g	220 g	320 g
Risoluzione d, gamma completa (mg)	0,1 mg	0,1 mg	0,1 mg
Risoluzione d (modello EXP...N...)	0,1 mg (EXP...N..modello: 0,1 mg o 1 mg)		
Ripetibilità (sd.), ≤5% del pieno carico	0,05 mg	0,05 mg	0,05 mg
Ripetibilità (sd.), 5% da pieno carico a gamma fine max.	0,1 mg	0,1 mg	0,1 mg
Deviazione linearità tipica	0,06 mg	0,06 mg	0,06 mg
Deviazione linearità	0,2 mg	0,2 mg	0,2 mg
Intervallo di verifica, e (solo modelli EXP...M...)	1 mg	1 mg	1 mg
Classe di approvazione (solo modelli EXP...M...)	Classe I	Classe I	Classe I
Punti di regolazione dell'intervallo (g)	25 g, 50 g, 75 g, 100 g	50 g, 100 g, 150 g, 200 g	100 g, 150 g, 200 g, 300 g
Unità di misura*	18 unità di misura g, mg, ct, N, oz, ozt, grano, dwt, lun, msg, tl H, tl S, tl T, tcl, tola, baht, Cliente 1, Cliente 2		
Unità di misura* (modelli EXP...M...)	g, mg, ct		
Unità di misura* (modelli EXP...N...)	g, mg, ct, N, oz, ozt, grano, dwt		
Applicazioni	15 modalità applicative: Pesatura di base, conteggio pezzi, conteggio di controllo, pesata percentuale, controllo peso, pesata dinamica, totalizzazione, formulazione, differenziale, determinazione della densità, valore di picco, regolazione pipetta, SQC, variazione del peso di riempimento, controllo della portata		
Tempo di stabilizzazione (tipico)	2 secondi		
Sensibilità alla deriva termica (ppm/K)	1,5		
Massa minima (ordinaria) (USP, K=2, U=0,10%)	100 mg		
Massa minima (ottimale) (USP, K=2, U=0,10%, SRP≤0,41d)	82 g		
Display del terminale	TFT a colori da 7 pollici 16,7 m Schermo a pressione con rivestimento in vetro, terminale rimovibile		
Numero di punti	800 x 480 PUNTI		
Comunicazione	Host USB (Tipo A) x 2, dispositivo USB (Tipo B) x 1, dispositivo USB (Tipo C) x 1 Ethernet (RJ45) x 1, RS232 x 1; Wi-Fi opzionale, dongle Bluetooth		
Sistema di livellamento	Sistema di livellamento motorizzato con livella digitale		
Potenza in ingresso	12 VCC, 1,5 A		
Alimentazione	Ingresso adattatore AC: 100–240 VAC 0,5 A 50–60 Hz Uscita adattatore AC: 12 VDC, 1,5 A		
Dimensioni del piatto di pesata	Piatto quadrato 90 x 90 mm		
Ionizzatore integrato	Dotazione standard		
Sensore ambientale (Cella di Carico)	Sensore di temperatura, Sensore di umidità relativa (RH), Sensore di pressione dell'aria		
Sensore IR	2 sensori touchless sul terminale		
Pannello in vetro antistatico	Dotazione standard		
Funzione automatica dello sportello del paravento	Dotazione standard, gamma aperta: apertura parziale e apertura completa		
Paravento e spie di stato del terminale	Dotazione standard		
Dimensioni dell'alloggiamento del terminale (L x P x A)	205 mm x 126 mm x 66 mm		
Dimensioni dell'alloggiamento base (L x P x A)	229 mm x 275 mm x 78 mm		
Dimensioni assemblata (L x P x A)	229 mm x 408 mm x 372 mm		
Dimensioni di spedizione (L x P x A)	415 mm x 630 mm x 561 mm		
Peso netto	7,8 kg		
Peso di spedizione	12,0 kg		

MODELLO	EXP223/AD	EXP423/AD	EXP623/AD	EXP1203/AD
	EXP223M/AD	EXP423M/AD	EXP623M/AD	EXP1203M/AD
	EXP223N/AD	EXP423N/AD	EXP623N/AD	EXP1203N/AD
Portata (g)	220 g	420 g	620 g	1.200 g
Risoluzione d, gamma completa (mg)	1 mg	1 mg	1 mg	1 mg
Risoluzione d (mg) (modello EXP...N...)	1 mg (EXP...N..modello: 1 mg o 0,01 g)			
Ripetibilità (sd.), ≤5% del pieno carico (mg)	0,7 mg	0,7 mg	0,7 mg	0,7 mg
Ripetibilità (sd.), dal 5% del pieno carico al massimo dell'intervallo di precisione (mg)	1 mg	1 mg	1 mg	1 mg
Deviazione linearità tipica	0,6 mg	0,6 mg	0,6 mg	0,6 mg
Deviazione linearità	2 mg	2 mg	2 mg	2 mg
Intervallo di verifica, e (solo modelli EXP...M ed EXP...N)	10 mg	10 mg	10 mg	10 mg
Classe di approvazione (solo modelli EXP...M.. e modelli EXP..N..)	Classe II	Classe II	Classe II	Classe I
Punti di regolazione dell'intervallo	50 g, 100 g, 150 g, 200 g	100 g, 200 g, 300 g, 400 g	300 g, 400 g, 500 g , 600 g	400 g, 600 g, 800 g, 1.000 g
Unità di misura*	20 unità di misura: g, mg, ct, N, oz, ozt, grano, dwt, mo, msg, tl H, tl S, tl T, tcl, tola, baht, Cliente 1, Cliente 2, lb (modelli con portata ≥620 g), kg (modelli con portata ≥1.200 g)			
Unità di misura* (solo modelli EXP...M.. e modelli EXP..N..)	Modelli EXP...M..: g, mg, ct, kg (modelli con portata ≥1.200g) Modelli EXR...N..: g, mg, ct, oz, ozt, grano, dwt, lb (modelli con portata ≥620 g), kg (modelli con portata ≥1.200 g)			
Applicazioni	15 modalità applicative: Pesatura di base, conteggio pezzi, conteggio di controllo, pesata percentuale, pesata di controllo, pesata dinamica, totalizzazione, formulazione, differenziale, determinazione della densità, valore di picco, regolazione della pipetta, SQC, variazione del peso di riempimento, controllo della portata			
Tempo di stabilizzazione (tipico)	≤1,5 secondi			
Sensibilità alla deriva termica (ppm/K)	3			
Peso minimo (tipico) (USP, K=2, U=0,10%)	1,4 g			
Peso minimo (ottimale) (USP, K=2, U=0,10%, SRP≤0,41d)	0,82 g			
Display del terminale	TFT a colori da 7 pollici 16,7 m Schermo a pressione con rivestimento in vetro, terminale rimovibile			
Numero di punti	800 x 480 PUNTI			
Comunicazione	Host USB (Tipo A) x 2, dispositivo USB (Tipo B) x 1, dispositivo USB (Tipo C) x 1 Ethernet (RJ45) x 1, RS232 x 1; Wi-Fi opzionale, dongle Bluetooth			
Sistema di livellamento	Sistema di livellamento motorizzato con livella digitale			
Potenza in ingresso	12 VCC, 1,5 A			
Alimentazione	Ingresso adattatore AC: 100–240 VAC 0,5 A 50–60 Hz Uscita adattatore AC: 12 VDC, 1,5 A			
Dimensioni del piatto di pesata	Piatto quadrato 130 x 130 mm			
Ionizzatore integrato	Dotazione standard			
Sensore ambientale (Cella di Carico)	Sensore di temperatura, Sensore di umidità relativa (RH), Sensore di pressione dell'aria			
Sensore IR	2 sensori touchless sul terminale			
Pannello in vetro antistatico	Dotazione standard			
Funzione automatica dello sportello del paravento	Dotazione standard, gamma aperta: apertura parziale e apertura completa			
Paravento e spie di stato del terminale	Dotazione standard			
Dimensioni dell'alloggiamento del terminale (L x P x A)	205 mm x 126 mm x 66 mm			
Dimensioni dell'alloggiamento base (L x P x A)	229 mm x 275 mm x 78 mm			
Dimensioni assemblata (L x P x A)	229 mm x 408 mm x 372 mm			
Dimensioni di spedizione (L x P x A)	415 mm x 630 mm x 561 mm			

Peso netto	7,8 kg				
Peso di spedizione	12,0 kg				
MODELLO	EXP2202	EXP4202	EXP6202	EXP8202	EXP12202
	EXP2202M	EXP4202M	EXP6202M	EXP8202M	EXP12202M
	EXP2202N	EXP4202N	EXP6202N	EXP8202N	EXP12202N
Portata (g)	2.200 g	4.200 g	6.200 g	8.200 g	12.200 g
Risoluzione d, gamma completa (g)	0,01 g	0,01 g	0,01 g	0,01 g	0,01 g
Risoluzione d (g) (modello EXP...N...)	0,01 g (modello EXP...N...: 0,01 g o 0,1 g)				
Ripetibilità (sd.), ≤5% del pieno carico (g)	0,007 g	0,007 g	0,007 g	0,007 g	0,007 g
Ripetibilità (sd.), dal 5% del pieno carico al massimo dell'intervallo di precisione (g)	0,01 g	0,01 g	0,01 g	0,01 g	0,01 g
Deviazione linearità tipica	0,006 g	0,006 g	0,006 g	0,006 g	0,006 g
Deviazione linearità	0,02 g	0,02 g	0,02 g	0,02 g	0,02 g
Intervallo di verifica, e (solo modelli EXP...M.. e modelli EXP...N..)	0,1 g	0,1 g	0,1 g	0,1 g	0,1 g
Classe di approvazione (solo modelli EXP...M.. e modelli EXP...N..)	Classe II	Classe II	Classe II	Classe II	Classe I
Punti di regolazione dell'intervallo	500 g, 1.000 g, 1.500 g, 2.000 g	1.000 g, 2.000 g, 3.000 g, 4.000 g	2.000 g, 3.000 g, 4.000 g, 5.000 g , 6.000 g	2.000 g, 4.000 g, 6.000 g, 8.000 g	6.000 g, 8.000 g, 10.000 g, 12.000 g
Unità di misura*	19 unità di misura g, ct, N, oz, ozt, grano, dwt, mo, msg, tl H, tl S, tl T, tcl, tola, baht, lb, kg Cliente 1, Cliente 2				
Unità di misura* (solo modelli EXP...M.. e modelli EXP...N..)	Modelli EXP...M..: g, ct, kg Modelli EXP...N..: g, ct, oz, ozt, grano, dwt, lb, kg				
Applicazioni	15 modalità applicative: Pesatura di base, conteggio pezzi, conteggio di controllo, pesata percentuale, pesata di controllo, pesata dinamica, totalizzazione, formulazione, differenziale, determinazione della densità, valore di picco, regolazione della pipetta, SQC, variazione del peso di riempimento, controllo della portata				
Tempo di stabilizzazione (tipico)	≤1 secondo				
Sensibilità alla deriva termica (ppm/K)	3				
Peso minimo (tipico) (USP, K=2, U=0,10%)	14 g				
Massa minima (ottimale) (USP, K=2, U=0,10%, SRP≤0,41d)	8,2 g				
Display del terminale	TFT a colori da 7 pollici 16,7 m Schermo a pressione con rivestimento in vetro, terminale rimovibile				
Numero di punti	800 x 480 PUNTI				
Comunicazione	Host USB (Tipo A) x 2, dispositivo USB (Tipo B) x 1, dispositivo USB (Tipo C) x 1 Ethernet (RJ45) x 1, RS232 x 1; Wi-Fi opzionale, dongle Bluetooth				
Sistema di livellamento	Sistema di livellamento motorizzato con livella digitale				
Potenza in ingresso	12 VCC, 1,5 A				
Alimentazione	Ingresso adattatore AC: 100–240 VAC 0,5 A 50–60 Hz Uscita adattatore AC: 12 VDC, 1,5 A				
Dimensioni del piatto di pesata	Piatto trapezoidale 178 x 201 mm				
Ionizzatore integrato	Dotazione standard				
Sensore ambientale (Cella di Carico)	Sensore di temperatura, Sensore di umidità relativa (RH), Sensore di pressione dell'aria				
Sensore IR	2 sensori touchless sul terminale				
Spie di stato del terminale	Dotazione standard				
Dimensioni dell'alloggiamento del terminale (L x P x A)	205 mm x 126 mm x 66 mm				
Dimensioni dell'alloggiamento base (L x P x A)	229 mm x 275 mm x 78 mm				
Dimensioni assemblata (L x P x A)	229 mm x 408 mm x 97 mm				
Dimensioni di spedizione (L x P x A)	385 mm x 590 mm x 311 mm				
Peso netto	5,5 kg				
Peso di spedizione	7,7 kg				

MODELLO	EXP6201	EXP8201	EXP10201
	EXP6201M*	EXP8201M*	EXP10201M*
Portata (g)	6.200 g	8.200 g	10.200 g
Risoluzione d, gamma completa (g)	0,1 g	0,1 g	0,1 g
Ripetibilità (sd.), ≤5% del pieno carico	0,07 g	0,07 g	0,07 g
Ripetibilità (sd.), 5% da pieno carico a gamma fine max.	0,1 g	0,1 g	0,1 g
Deviazione linearità tipica	0,06 g	0,06 g	0,06 g
Deviazione linearità	0,2 g	0,2 g	0,2 g
Intervallo di verifica, e (solo modelli EXP...M..)	0,1 g	0,1 g	0,1 g
Classe di omologazione (solo modelli EXP...M..)	Classe II	Classe II	Classe I
Punti di regolazione dell'intervallo (g)	2.000 g, 3.000 g, 4.000 g, 6.000 g	2.000 g, 4.000 g, 6.000 g, 8.000 g	2.500 g, 5.000 g, 7.500 g, 10.000 g
Unità di misura*	19 unità di misura g, ct, N, oz, ozt, grano, dwt, mo, msg, tl H, tl S, tl T, tcl, tola, baht, lb, kg, cliente 1, cliente 2		
Unità di misura* (solo modelli EXP...M..)	Modelli EXP...M..: g, ct, kg		
Applicazioni	15 modalità applicative: Pesatura di base, conteggio pezzi, conteggio di controllo, pesata percentuale, pesata di controllo, pesata dinamica, totalizzazione, formulazione, differenziale, determinazione della densità, valore di picco, regolazione della pipetta, SQC, variazione del peso di riempimento, controllo della portata		
Tempo di stabilizzazione (tipico)	≤1 secondo		
Sensibilità alla deriva termica (ppm/K)	5	3	3
Peso minimo (tipico) (USP, K=2, U=0,10%)	140 g		
Peso minimo (ottimale) (USP, K=2, U=0,10%, SRP≤0,41d)	82 g		
Display del terminale	TFT a colori da 7 pollici 16,7 m Schermo a pressione con rivestimento in vetro, terminale rimovibile		
Numero di punti	800 x 480 PUNTI		
Comunicazione	Host USB (Tipo A) x 2, dispositivo USB (Tipo B) x 1, dispositivo USB (Tipo C) x 1 Ethernet (RJ45) x 1, RS232 x 1; Wi-Fi opzionale, dongle Bluetooth		
Sistema di livellamento	Sistema di livellamento motorizzato con livella digitale		
Potenza in ingresso	12 VCC, 1,5 A		
Alimentazione	Ingresso adattatore AC: 100–240 VAC 0,5 A 50–60 Hz Uscita adattatore AC: 12 VDC, 1,5 A		
Dimensioni del piatto di pesata	Piatto trapezoidale 178 x 201 mm		
Sensore ambientale (Cella di Carico)	Sensore di temperatura, Sensore di umidità relativa (RH), Sensore di pressione dell'aria		
Sensore IR	2 sensori touchless sul terminale		
Spie di stato del terminale	Dotazione standard		
Dimensioni dell'alloggiamento del terminale (L x P x A)	205 mm x 126 mm x 66 mm		
Dimensioni dell'alloggiamento base (L x P x A)	229 mm x 275 mm x 78 mm		
Dimensioni assemblata (L x P x A)	229 mm x 408 mm x 97 mm		
Dimensioni di spedizione (L x P x A)	385 mm x 590 mm x 311 mm		
Peso netto	5,5 kg		
Peso di spedizione	7,7 kg		

MODELLO	EXP24001	EXP35001	EXP65001
	EXP24001M*	EXP35001M*	EXP65001M*
	EXP24001N*	EXP35001N*	EXP65001N*
Portata (g)	24.000 g	35.000 g	65.000 g
Risoluzione d, gamma completa (g)	0,1 g	0,1 g	0,1 g
Risoluzione d (g) (modello EXP...N...)	0,1 g (modello EXP...N...: 0,1 g o 1 g)		
Ripetibilità (sd.), ≤5% del pieno carico	0,08 g	0,08 g	0,08 g
Ripetibilità (sd.), 5% da pieno carico a gamma fine max.	0,1 g	0,1 g	0,1 g
Deviazione linearità	0,07 g	0,07 g	0,07 g
Deviazione linearità	0,2 g	0,2 g	0,2 g
Intervallo di verifica, e (solo modelli EXP...M ed EXP...N)	1 g	1 g	1 g
Classe di omologazione (solo modelli EXP...M.. e modelli EXP..N..)	Classe II	Classe II	Classe II
Punti di regolazione dell'intervallo (g)	10.000 g, 15.000 g, 20.000 g, 24.000 g	10.000 g, 20.000 g, 30.000 g, 35.000 g	20.000 g, 40.000 g, 60.000 g, 65.000 g
Unità di misura*	19 unità di misura g, ct, N, oz, ozt, grano, dwt, mo, msg, tl H, tl S, tl T, tcl, tola, baht, lb, kg, cliente 1, cliente 2		
Unità di misura* (solo modelli EXP...M.. e modelli EXP..N..)	Modelli EXP...M..: g, ct, kg Modelli EXP...N..: g, ct, oz, ozt, Grano, dwt, lb, kg		
Applicazioni	14 modalità applicative: Pesatura di base, conteggio pezzi, conteggio di controllo, pesata percentuale, controllo peso, pesata dinamica, totalizzazione, formulazione, differenziale, determinazione della densità, valore di picco e SQC, variazione del peso di riempimento, controllo della portata		
Tempo di stabilizzazione (tipico)	≤1 secondo		
Sensibilità alla deriva termica (ppm/K)	5		
Peso minimo (tipico) (USP, K=2, U=0,10%)	160 g		
Massa minima (ottimale) (USP, K=2, U=0,10%, SRP≤0,41d)	82 g		
Display del terminale	TFT a colori da 7 pollici 16,7 m Schermo a pressione con rivestimento in vetro, terminale rimovibile		
Numero di punti	800 x 480 PUNTI		
Comunicazione	Host USB (Tipo A) x 2, dispositivo USB (Tipo B) x 1, dispositivo USB (Tipo C) x 1 Ethernet (RJ45) x 1, RS232 x 1; Wi-Fi opzionale, dongle Bluetooth		
Sistema di livellamento	4 piedini di livellamento con livella digitale		
Potenza in ingresso	12 VCC, 1,5 A		
Alimentazione	Ingresso adattatore AC: 100–240 VAC 0,5 A 50–60 Hz Uscita adattatore AC: 12 VDC, 1,5 A		
Dimensioni del piatto di pesata	Piatto quadrato 377 mm x 311 mm		
Sensore ambientale (Cella di Carico)	Sensore di temperatura, Sensore di umidità relativa (RH), Sensore di pressione dell'aria		
Sensore IR	2 sensori touchless sul terminale		
Batteria ricaricabile	Ioni di litio, ICR18650, 14,4 V, 2.600 mAh		
Autonomia batteria	Fino a 8 ore con luminosità ≤50% Fino a 5 ore con luminosità ≤90% Tempo di ricarica completa: 6 ore		
Spie di stato del terminale	Dotazione standard		
Dimensioni dell'alloggiamento del terminale (L x P x A)	205 mm x 126 mm x 66 mm		
Dimensioni dell'alloggiamento base (L x P x A)	378 mm x 311 mm x 125 mm		
Dimensioni assemblata (L x P x A)	378 mm x 438 mm x 125 mm		
Dimensioni di spedizione (L x P x A)	525 mm x 665 mm x 330 mm		
Peso netto	11,0 kg		
Peso di spedizione	13,8 kg		

Nota 1: M = approvazione CE

N = certificato NTEP e approvato Measurement Canada

C1= Unità cliente 1; C2= Unità cliente 2

Nota 2: masse di regolazione predefinite in grassetto

Nota 3: * la disponibilità dipende dalla regione.

11.3 Specifiche degli accessori

Adattatore USB LM842 (dongle)

SPECIFICHE TECNICHE



STANDARD WIRELESS	
RETROCOMPATIBILITÀ	
FREQUENZA	2,4 GHz e 5 GHz
TIPO DI ADATTATORE	Interfaccia controller host (HCI)
INTERFACCE	USB
ANTENNA	2 x antenne con telaio in metallo, connettore SMA
OPZIONE ANTENNA	1 x antenna con telaio metallico + 1 x connettore SMA
ANTENNE COMPATIBILI	LM256 2dBi, LM255 1.5dBi, LM251 2dBi
DIMENSIONI	32-37 mm x 17,1 mm x 94 mm
TEMPERATURA DI FUNZIONAMENTO	Da -20 °C a +85 °C
TECNOLOGIA BLUETOOTH	Bluetooth Classic, Bluetooth a basso consumo energetico (LE)
COMPATIBILITÀ	
CERTIFICAZIONI	
CONFORMITÀ	

11.4 Disegni e dimensioni



Figura 9-1. Modelli con paravento



Figura 9-2. Modelli senza paravento

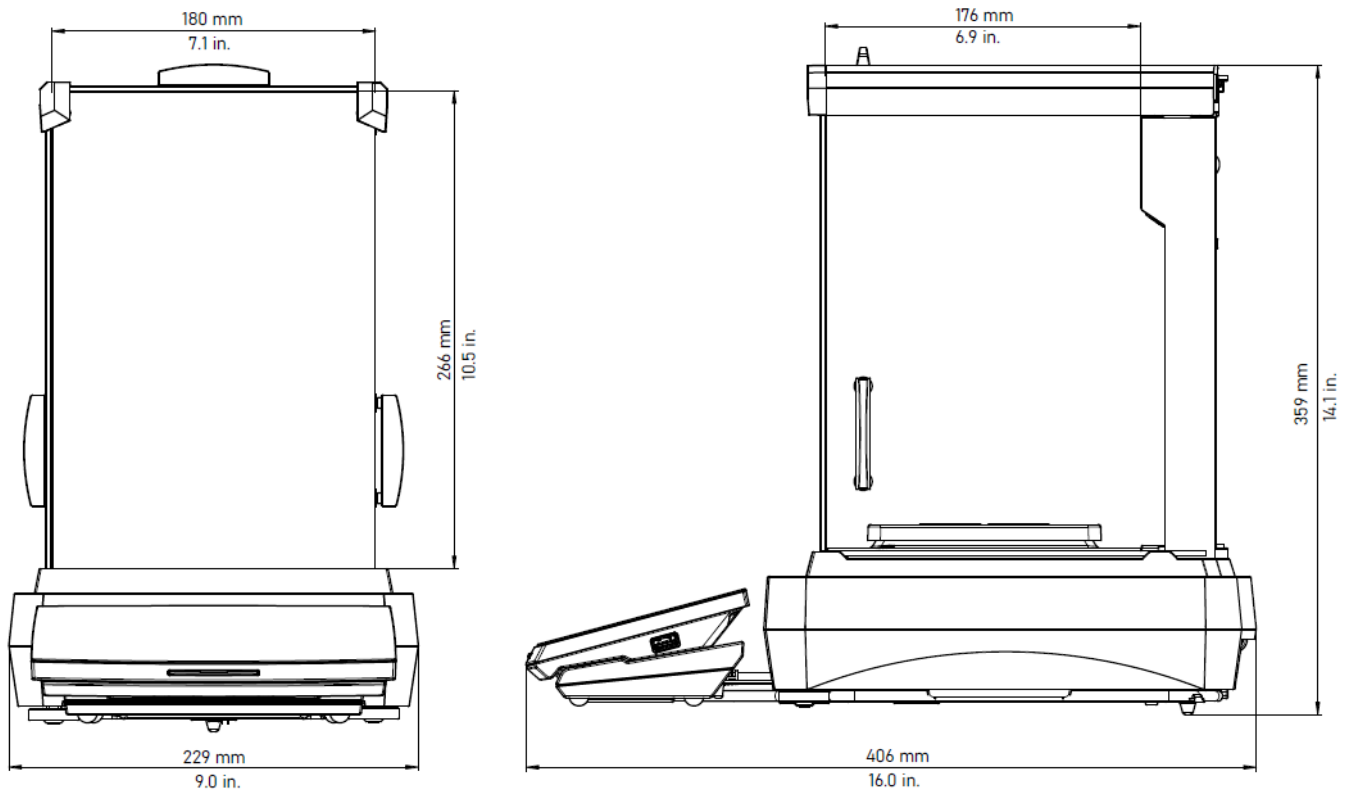

Figura 9-3. Modelli EXP24001, EXP35001 ed EXP65001



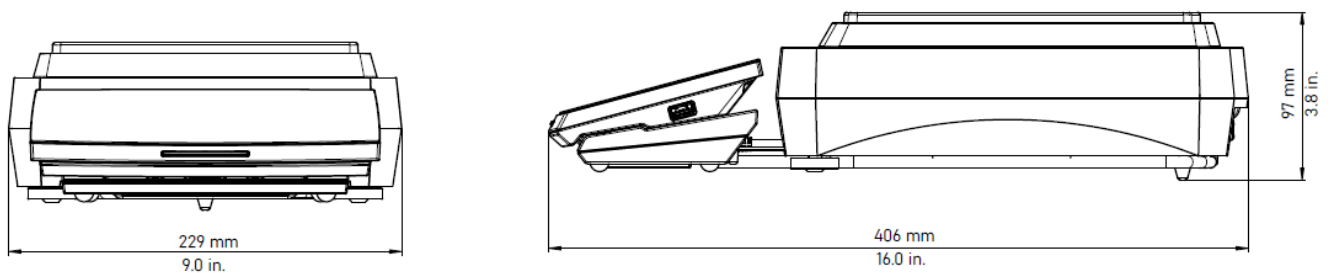



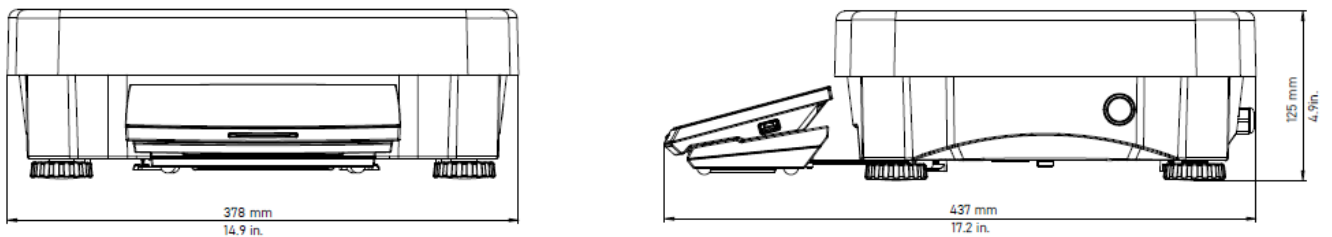



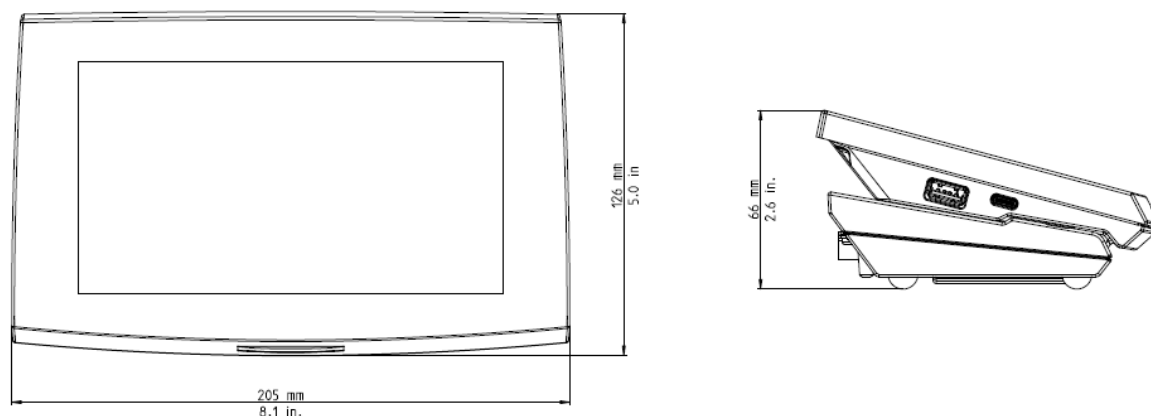

Figura 9-4. Terminale

11.5 Accessori

Immagine	Descrizione
	<p>Codice 30095929 (EU) 30130303 (AP) 30130302 (US)</p> <p>Nome accessorio Ionizzatore statico, ION-100A</p>
	<p>Codice 80253384</p> <p>Nome accessorio Kit di determinazione della densità, solidi</p>
	<p>Codice 83034024</p> <p>Nome accessorio Galleggiante, vetro, liquido, kit di determinazione densità</p>

	<p>Codice 31059237</p> <p>Nome accessorio Kit di pesata</p>
	<p>Codice 31059238</p> <p>Nome accessorio Lettore di impronte digitali FIN-100A</p>
	<p>Codice 30252145</p> <p>Nome accessorio Trappola anti-evaporazione per pipette</p>
	<p>Codice 31059239</p> <p>Nome accessorio Dongle BT e dongle Wi-Fi LM842</p>
	<p>Codice 30064202 (EU) 30045641 (AP) 30064203 (US)</p> <p>Nome accessorio Stampante a impatto, SF40A</p>
	<p>Codice 30960983 (EU) 30960982 (AP) 30960984 (US)</p> <p>Nome accessorio Stampante Bluetooth, Impact, SF40A/BT</p>

	Codice 12120799 Nome accessorio Rotolo di carta SF40A (2 pz. da 57,5 mm)
	Codice 30529322 Nome accessorio Ricarica di nastro inchiostro SF40A
	Codice 30808539 Nome accessorio Kit torre per modello EXP ad alta portata
	Codice 31052750 Nome accessorio Batteria ricaricabile per modello EXP ad alta portata
	Codice 30041470 Nome accessorio Kit ruote, Set (4) per modello EXP ad alta capacità
	Codice 30078078 Nome accessorio Prolunga per terminale, RS422, 9 m

11.6 Comandi interfaccia

I comandi elencati nella seguente tabella verranno confermati tramite la bilancia.

- I comandi inviati all'indicatore devono essere terminati da un ritorno a capo-avanzamento riga (CRLF).
- L'uscita dei dati termina sempre con un ritorno a capo-avanzamento riga (CRLF).
- La bilancia restituisce "ES" per i comandi non validi.

Comando	Funzione
IZ	Ionizzatore a grilletto
AUF	Accesso automatico (funziona solo quando la funzione Gestione utenti è disattivata)
LEVEL	Inizia a salire di livello
I2	Consultazione dei dati di bilancio
I3	Richiesta della versione SW del saldo e del numero di definizione del tipo
I4	Richiesta del numero di serie
SIR	Invia immediatamente il valore del peso e ripeti
IP	Stampa immediata del peso visualizzato (stabile o instabile). IP può essere utilizzato per interrompere la stampa continua e la stampa a intervalli.
P	Stampa del peso visualizzato in base all'impostazione "Solo stabile" nel menu di comunicazione. Attenzione: quando la MODALITÀ APPROVATA È ATTIVA, P potrebbe stampare solo il peso visualizzato stabile.
CP	Stampa continua.
SP_x	Stampa su stabilità. (x: tempo stabile, stampa se la stabilità viene raggiunta entro questo tempo)
P_x	Intervallo di stampa x = Intervallo di stampa (1-3600 sec) IP/P termina l'intervallo di stampa. Attenzione: vengono modificate anche le impostazioni corrispondenti nel menu di comunicazione.
Z	Equivale a premere il tasto zero
ZI	Azzeramento immediato
@	Riavviare
T	Equivale a premere il tasto Tara.
TI	Tarare immediatamente
M_x	Impostare la modalità dell'applicazione corrente su x. x dipende dall'applicazione, utilizzare l'elenco delle applicazioni.

U_x	Imposta il saldo sull'unità x: g, Kg, lb, oz, ecc. . x dipende dall'elenco delle unità.
ON	Esce dalla modalità standby
OFF	Passa alla modalità standby.
SIU	Invia immediatamente il valore del peso con l'unità attualmente visualizzata
C3	Avvia la calibrazione interna, come l'attivazione dal menu di calibrazione.
PSN	Stampa il numero di serie.
PV	La versione del software del terminale di stampa, la versione del software di base e la modalità approvata sono impostate su ON.
#_x _Unità	Impostare il conteggio APW (x) in unità. (deve avere APW memorizzato, l'unità può essere qualsiasi unità, g, lb, ecc.)
%_x _Unità	Impostare la percentuale del peso di riferimento dell'applicazione (x) in Unità. (deve avere il peso di riferimento memorizzato, l'unità può essere qualsiasi unità, g, lb, ecc.)
CO_x _Unità	Impostare Controllare la pesatura oltre il limite in x Unità.
CU_x _Unità	Impostare Controllare la pesatura sotto il limite in x Unità.
TIM	Stampa l'ora corrente.
DAT	Stampa la data corrente.
TIM_x	Imposta ora, formato x : hh mm ss.
DAT_x	Imposta data, x formato: mm gg aaaa.
WI 0	Porta sinistra aperta o chiusa.
WI 1	La porta destra si apre o si chiude.
WI 2	Entrambe le porte si aprono o si chiudono.
\EscP	Stampa immediatamente il peso
\EscT	Tara
\EscU	Tara
\escv	Zero
\EscW	Calibrazione esterna
\EscZ	Calibrazione interna
\Escx1_#_	Stampa modello
\Escx3_#_	Versione del software di stampa

Nota:

È presente un controllo di timeout di 40 secondi per la stampa con requisiti stabili. Se la condizione instabile persiste per più di 40 secondi, la bilancia tornerà alla visualizzazione precedente.

Elenco delle applicazioni:





ID	Nome dell'applicazione	Abbreviazione
0	Pesatura di base	Pesatura
1	Conteggio delle parti	Computo
2	Pesata percentuale	Per cento
3	Controllo della pesatura	Assegno
4	Pesatura dinamica	Dinamico
6	Totalizzazione	Totalizzazione
7	Formulazione	Formulazione
8	Differenziale	Differenziale
9	Determinazione della densità	Densità
10	Tenuta del picco	Cima
12	Regolazione della pipetta	Pipetta
13	SQC	SQC
15	Variazione del peso di riempimento	Riempire
18	Controllo della portata	
19	Controllare il conteggio	

Elenco delle unità:

ID	Nome dell'unità	Abbreviazione
0	Grammo	g
1	Chilogrammo	Kg
2	Tonnellata	t
3	Milligrammo	Mg
4	Microgrammo	Ug
5	Carato	Ct
6	Nuova tonnellata	N
7	Libbra	Lb
8	Oncia	Oz
9	Oncia (troy)	ozt
10	Grano	GN
11	Centesimo	Dwt
12	Momme	mamma
13	Mesghal	Msg
14	Tael Hong Kong	Eh
15	Tael Singapore	Sgt
16	Tael Taiwan	A seconda del
17	Tical	tcl
18	Tola	Tola
19	Baht	baht
20	Sterlina:Once (per applicazioni postali / industriali / al dettaglio negli Stati Uniti)	libbre:oz
21	Unità personalizzata 1	C1
22	Unità personalizzata 2	C2

12 CONFORMITÀ

La conformità ai seguenti standard è indicata dal marchio corrispondente sul prodotto.

Marchio	Standard
	Questo prodotto è conforme agli standard armonizzati applicabili delle Direttive UE 2011/65/UE (RoHS), 2014/30/UE (EMC), 2014/35/UE (LVD) e 2014/31/UE (NAWI). La Dichiarazione di conformità completa è disponibile online all'indirizzo www.ohaus.com/ce .
	Questo prodotto è conforme alla Direttiva UE 2012/19/UE (RAEE). Smaltire questo prodotto in conformità alle normative locali, presso il punto di raccolta specificato per le apparecchiature elettriche ed elettroniche. Per le istruzioni di smaltimento in Europa, consultare il sito www.ohaus.com/weee .
	EN 61326-1
	CAN/CSA-C22.2 N. 61010-1 UL 61010-1
Dongle USB LM842	Conforme a: IEEE 802,11ac, abgn standard aggiuntivi, Conforme a: Bluetooth® 5.02 e versioni precedenti compatibili con Bluetooth v2.1+EDR/v3.0/v3.0+HS/v4.0, 4.1 e 4.2 con BR/EDR. Classic e LE possono funzionare contemporaneamente. Il Realtek IC, RTL8822CU utilizza un'interfaccia principale USB. LM842 offre un'elevata produttività sia per le connessioni WiFi che Bluetooth®, collegate tramite un'interfaccia (HCI) USB 2.0 TIPO A Il modello LM842 è certificato per gli Stati Uniti d'America, secondo la FCC e per l'Europa secondo gli standard CE.

Avviso importante per gli strumenti di pesatura verificati Explorer Plus...M nell'UE.

Quando lo strumento viene utilizzato nel commercio o in un'applicazione legalmente controllata, deve essere configurato, verificato e sigillato in conformità alle normative locali in materia di pesi e misure. È responsabilità dell'acquirente garantire che tutti i requisiti legali pertinenti siano soddisfatti.

Gli strumenti di pesatura sottoposti a verifica presso la sede di produzione devono riportare la seguente marcatura metrologiche aggiuntiva sulla targhetta descrittiva.



Gli strumenti di pesatura da verificare in due fasi non presentano alcuna marcatura di metrologia aggiuntiva sulla targhetta descrittiva. La seconda fase della verifica deve essere svolta dalle autorità competenti in materia di pesi e misure.

Se le normative nazionali limitano il periodo di validità della verifica, l'utente dello strumento di pesatura deve rispettare rigorosamente il periodo di riverifica e informare le autorità preposte ai pesi e alle misure.

Poiché i requisiti di verifica variano a seconda della giurisdizione, l'acquirente deve contattare l'ufficio pesi e misure locale se non conosce i requisiti.

Nota di Industry Canada

CAN ICES-003(A)/NMB-003(A)

Registrazione ISO 9001

Il sistema di gestione che regola la produzione di questo prodotto è certificato ISO 9001.

Note:

Tutte le icone utilizzate per la progettazione del terminale provengono da una piattaforma gratuita: (<https://icons8.com/icons>).

Nota: Tutti i suoni utilizzati per la progettazione dei volumi provengono da una piattaforma gratuita:

(<https://pixabay.com/sound-effects>).

Dichiarazione di conformità del fornitore FCC

Radiatore non intenzionale secondo 47CFR Parte B

Denominazione commerciale: OHAUS CORPORATION

Modello: Explorer Plus™ EXP...

Parte che rilascia la Dichiarazione di conformità del fornitore:

Ohaus Instruments (Changzhou) Co.,

Edificio C, n. 6 Zhengqiang Road, Xuejia Town, Distretto di Xinbei, Changzhou

Jiangsu 213022,

Cina

Telefono: +86 519 85287270

Titolare del trattamento - Informazioni di contatto per gli Stati Uniti:

Ohaus Corporation

8 Campus Drive, Suite 105

Parsippany, NJ 07054

Stati Uniti

Telefono: +1 973 377 9000

Web: www.ohaus.com

Dichiarazione di conformità FCC:

Nota: Questa strumentazione è stata testata e rispetta i limiti per gli strumenti digitali di Classe A, in base alla parte 15 delle Norme FCC. Questi limiti sono stati stabiliti al fine di fornire una protezione adeguata dalle interferenze dannose che possono essere generate quando l'apparecchiatura viene utilizzata in un ambiente commerciale. Questa apparecchiatura genera, utilizza e può irradiare energia a radiofrequenza e, se non installata e utilizzata in conformità al manuale di istruzioni, può causare interferenze dannose alle comunicazioni radio. Il funzionamento di questa apparecchiatura in un'area residenziale può causare interferenze dannose, in tal caso l'utente dovrà correggere l'interferenza a proprie spese.

Cambiamenti o modifiche non espressamente approvati dalla parte responsabile della conformità possono invalidare l'autorizzazione dell'utente a utilizzare l'apparecchiatura.

13 GARANZIA LIMITATA

I prodotti Ohaus sono garantiti contro difetti nei materiali e nella lavorazione dalla data di consegna fino alla durata del periodo di garanzia. Durante il periodo di garanzia, Ohaus riparerà o, a sua discrezione, sostituirà gratuitamente qualsiasi componente che si dimostri difettoso, a condizione che il prodotto venga restituito, franco carico prepagato, a Ohaus.

La presente garanzia non è valida se il prodotto è stato danneggiato a seguito di incidente o uso improprio, esposto a materiali radioattivi o corrosivi, presenta materiale estraneo che è penetrato al suo interno o se è stato sottoposto a manutenzione o modifiche effettuate da personale non autorizzato da Ohaus. In alternativa a una scheda di registrazione della garanzia correttamente restituita, il periodo di garanzia decorrerà dalla data di spedizione al rivenditore autorizzato. Ohaus Corporation non fornisce altre garanzie esplicite o implicite. Ohaus Corporation declina ogni responsabilità per danni indiretti.

Poiché la legislazione sulla garanzia differisce da stato a stato e da paese a paese, contattare Ohaus o il proprio rivenditore Ohaus locale per ulteriori dettagli.



Distributore autorizzato Geass S.r.l.

geass.com

Ohaus Corporation
8 Campus Drive, Suite 105
Parsippany, NJ 07054
Stati Uniti
Telefono: +1 973 377 9000
Con sedi in tutto il mondo.
Web: www.ohaus.com



P/N 31092421 A © 2025 Ohaus Corporation, tutti i diritti riservati.